

Tognana

 IRIDEA



Cod. D2DIP01IRRO



Cod. D2DIP01IRVE

Manuale d'uso - User manual - Manuel de l'Utilisateur
Manual de usuario - Benutzerhandbuch - Korisnički priručnik
Uporabniški priročnik - Uputstvo za upotrebu - Uputstvo za korišćenje



<i>B</i>	
Bosanski	91

<i>D</i>	
Deutsch	53

<i>E</i>	
English	15
Español	40

<i>F</i>	
Français	27

<i>H</i>	
Hrvatski	67

<i>I</i>	
Italiano	3

<i>S</i>	
Srpski	103
Slovenščina	79

Gentile Cliente,
 grazie per aver scelto la nostra impastatrice destinata esclusivamente alla lavorazione di cibi per il consumo domestico. Tognana Porcellane S.p.A. declina ogni responsabilità per eventuali danni che possano direttamente o indirettamente derivare a persone, cose ed animali domestici in conseguenza della mancata osservanza di tutte le prescrizioni indicate nell'apposito "Manuale d'uso" in tema di installazione, uso e manutenzione dell'apparecchio.

SIMBOLI PRESENTI NEL MANUALE/PRODOTTO E LORO SIGNIFICATO

	Questo simbolo indica che è necessario leggere attentamente questo manuale prima dell'utilizzo. Porre particolare attenzione alle indicazioni sulla sicurezza. Conservare con cura il presente manuale in quanto parte integrante del prodotto.
	PERICOLO: la parola indica un potenziale pericolo imminente con un elevato livello di rischio che, se non evitato, ha l'alta probabilità di provocare lesioni gravi o morte
	AVVERTIMENTO: la parola indica un potenziale pericolo con un livello di rischio medio che, se non evitato, ha l'alta probabilità di provocare lesioni gravi o morte
	ATTENZIONE: la parola indica un potenziale pericolo con un livello di rischio basso che, se non evitato, potrebbe portare a lesioni minori o moderate.
	Classe II: questo simbolo indica che l'apparecchio è a doppio isolamento elettrico, quindi, non necessita di spina con messa a terra.
	NOTA IMPORTANTE: le parole indicano informazioni utili al corretto utilizzo del prodotto.
	Questo simbolo riportato sul prodotto o sulla confezione indica che l'apparecchio alla fine della propria vita utile deve essere raccolto separatamente dagli altri rifiuti per permetterne un adeguato trattamento e riciclo.
	Questo simbolo indica che l'apparecchio è conforme ai requisiti di sicurezza previsti da regolamenti/direttive comunitarie europee.
	Questo simbolo indica che i MOCA (materiali e oggetti a contatto con gli alimenti) sono idonei al contatto alimentare.

SICUREZZA DEL PRODOTTO



NOTE IMPORTANTI SULL'UTILIZZO CORRETTO

1. Questo apparecchio è destinato esclusivamente alla lavorazione di cibi per il consumo domestico.
2. Questo apparecchio è destinato all'uso domestico e ad applicazioni analoghe, quali:
 - *aree di cucina del personale di negozi, uffici e altri ambienti di lavoro;
 - *agriturismi;
 - *clienti di alberghi, pensioni e altri ambienti di tipo residenziale;
 - *ambienti tipo bed and breakfast.
3. Questo prodotto non è un giocattolo.
4. Non lasciare parti dell'imballo (buste di plastica, polistirolo espanso, ecc.) a portata di mano di bambini o persone non autosufficienti, poiché questi oggetti sono potenziali fonti di pericolo (es: rischio di soffocamento).
5. Utilizzare il prodotto per il solo scopo per cui è stato progettato. Il produttore non è responsabile per danni o ferite causati da un utilizzo scorretto.
6. Riparazioni o modifiche non autorizzate invalideranno la garanzia.
7. Non utilizzare all'aperto.
8. Non lasciare mai l'apparecchio incustodito.
9. Non collocare sopra o vicino a fornelli a gas o elettrici caldi o in un forno caldo.
10. Non riempire la ciotola con liquidi bollenti (temperatura superiore a 70°C).
11. Non utilizzare gli accessori a vuoto e non utilizzare la ciotola con soli ingredienti solidi e duri.
12. Inserire sempre gli ingredienti liquidi prima di quelli solidi.
13. Per evitare il surriscaldamento, non superare il livello massimo di alimenti consentito indicato all'esterno della ciotola.
14. Non posizionare l'apparecchio in funzione contro pareti o sotto mensole, tavoli, ecc. Lasciare uno spazio di almeno 15 cm intorno all'apparecchio e 50 cm sopra.
15. Prima dell'utilizzo, collocare l'apparecchio su una superficie solida, piana e orizzontale.
16. Non spostare l'apparecchio mentre è in funzione.
17. Per disconnettere l'apparecchio, staccare la spina dalla presa di

corrente.

18. Non mettere mai il corpo motore in lavastoviglie.
19. Utilizzare solo accessori e parti di ricambio originali o raccomandati dal costruttore.



PERICOLO

PRODOTTO

1. Prima di collegare l'apparecchio all'alimentazione, verificare che la tensione indicata sull'apparecchio corrisponda alla tensione della propria abitazione. Collegare l'apparecchio ad una presa di corrente dotata di efficiente messa a terra. Il costruttore non può essere considerato responsabile per eventuali incidenti causati dalla mancanza di messa a terra dell'impianto.
2. L'apparecchio può essere utilizzato da bambini di età non inferiore a 8 anni e da persone con ridotte capacità fisiche, sensoriali o mentali, o prive di esperienza o della necessaria conoscenza, purchè sotto sorveglianza oppure dopo che le stesse abbiano ricevuto istruzioni relative all'uso sicuro dell'apparecchio e alla comprensione dei pericoli ad esso inerenti. I bambini non devono giocare con l'apparecchio. La pulizia e la manutenzione destinata ad essere effettuata dall'utilizzatore non deve essere effettuata da bambini senza sorveglianza.
3. Sorvegliare i bambini affinché non giochino con l'apparecchio.
4. Non utilizzare l'apparecchio a vuoto per evitare di danneggiare gli elementi riscaldanti e provocare il surriscaldamento dell'apparecchio.
5. Scollegare l'apparecchio dalla presa quando non è in funzione.
6. Non occludere le griglie di areazione con mani o utensili metallici in quanto potrebbero provocare incendi o rischio di scosse elettriche.
7. Prima di accendere l'apparecchio, assicurarsi l'interruttore di accensione sia in posizione "0" (spento) e che gli accessori siano stati montati correttamente.
8. L'utilizzo scorretto del prodotto può causare danni o ferite.
9. Al fine di evitare scosse elettriche, non immergere il corpo del prodotto in acqua o altri liquidi.
10. Non tentare in nessun modo di toccare e/o estrarre le fruste o i ganci mentre l'apparecchio è in funzione.
11. Non utilizzare l'apparecchio con indumenti a manica ampia e

lunga, che durante la lavorazione potrebbero attorcigliarsi alle fruste o ai ganci.

12. Questo apparecchio non contiene parti riparabili. Non cercare di ripararlo da solo se è caduto o è stato in qualche modo danneggiato. Far eseguire la manutenzione da un centro assistenza qualificato utilizzando solo parti di ricambio identiche. Ciò garantirà il mantenimento della sicurezza del prodotto.
13. Non utilizzare l'apparecchio in ambienti ad alta temperatura, molto umidi, bagnati o nelle vicinanze di materiale infiammabile.
14. Non pulire con pagliette metalliche. I pezzi possono staccarsi dal cuscinetto e toccare le parti elettriche, causando il rischio di scosse elettriche.
15. Non inserire carta, cartone, plastica e simili all'interno dell'apparecchio.
16. Non utilizzare l'apparecchio per più di 10 minuti consecutivi. Attendere 10 minuti prima di procedere con un secondo ciclo di lavoro. Per evitare il surriscaldamento, attendere che l'apparecchio si raffreddi completamente.

CAVO E SPINA

1. Il cavo di alimentazione deve essere collegato a una presa elettrica AC (corrente domestica standard). Non utilizzare altre prese elettriche.
2. In caso di incompatibilità tra la presa e la spina dell'apparecchio, fare sostituire la presa con altra di tipo adeguato da personale qualificato. È sconsigliabile l'uso di adattatori, prese multiple, e/o prolunghie. Qualora il loro uso si rendesse necessario, utilizzare esclusivamente adattatori semplici o multipli e prolunghie conformi alle vigenti norme di sicurezza, facendo attenzione a non superare il limite di potenza marcato sull'adattatore e/o prolunga.
3. Non utilizzare il cavo di alimentazione se danneggiato.
4. Utilizzare solamente il cavo di alimentazione presente all'interno della confezione.
5. Al fine di evitare scosse elettriche, non immergere il cavo di alimentazione completo di base in acqua o altri liquidi.
6. Il cavo di alimentazione deve essere utilizzato in un luogo asciutto e pulito. L'impiego in ambienti umidi o sporchi può dar luogo a rischi di incendi, scosse elettriche o folgorazione.

7. Non toccare il cavo o la spina di alimentazione con le mani bagnate.
8. Non far penzolare il cavo dal piano di lavoro.
9. Attenzione a non tirare o inciampare nel cavo di alimentazione. Tenere il cavo lontano da fonti di calore, oggetti caldi o fiamme libere.
10. Durante il funzionamento, la presa di corrente deve essere facilmente accessibile nel caso in cui fosse necessario scollegare l'apparecchio.
11. Scollegare il cavo dalla rete elettrica prima della pulizia e quando non è utilizzato. Per scollegare, spegnere l'apparecchio, quindi rimuovere la spina dalla presa a muro. Non tirare il cavo ma afferrare la spina.
12. Collegare sempre prima la spina all'apparecchio, quindi collegare il cavo alla presa a muro. Accertarsi che il cavo sia completamente esteso.
13. Il cavo non deve essere attorcigliato o avvolto attorno all'apparecchio.
14. Non utilizzare l'apparecchio se il cavo di alimentazione è danneggiato. Non tentare la riparazione da soli. Contattare il rivenditore per la riparazione/sostituzione, se in garanzia, oppure l'assistenza clienti.
15. Non utilizzare cordoni prolungatori, ciabatte elettriche o dispositivi timer.

CONFORMITÀ DEL PRODOTTO

Il produttore Tognana Porcellane S.p.A. dichiara che il prodotto Impastatrice Mod. Iridea è conforme alla Direttiva 2014/30/UE del Parlamento Europeo e del Consiglio, del 26 febbraio 2014, concernente l'armonizzazione delle legislazioni degli Stati membri relative alla compatibilità elettromagnetica.

Il produttore Tognana Porcellane S.p.A. dichiara che il prodotto Impastatrice Mod. Iridea è conforme alla Direttiva 2014/35/UE del Parlamento Europeo e del Consiglio, del 26 febbraio 2014, concernente l'armonizzazione delle legislazioni degli Stati membri relative alla messa a disposizione sul mercato del materiale elettrico destinato a essere adoperato entro taluni limiti di tensione.

Il produttore Tognana Porcellane S.p.A. dichiara che il prodotto Impastatrice Mod. Iridea è conforme alla Direttiva 2009/125/CE del Parlamento Europeo e del Consiglio, del 21 ottobre 2009, relativa all'istituzione di un quadro per l'elaborazione di specifiche per la progettazione ecocompatibile dei prodotti connessi all'energia

Il produttore Tognana Porcellane S.p.A. dichiara che il prodotto Impastatrice Mod. Iridea è conforme alla Direttiva 2011/65/UE del Parlamento Europeo e del Consiglio, del 8 giugno 2011 e successiva Direttiva Delegata 2015/863 della Commissione, sulla restrizione dell'uso di determinate sostanze pericolose nelle apparecchiature elettriche ed elettroniche.

DATI TECNICI

- Potenza: 1400W
- Capacità ciotola: 5,3L
- Tensione di ingresso: 220-240Vac ~ 50-60Hz, 16A
- Dimensioni: 35x24.5x31 cm
- Peso netto: 4180 g

COMPONENTI

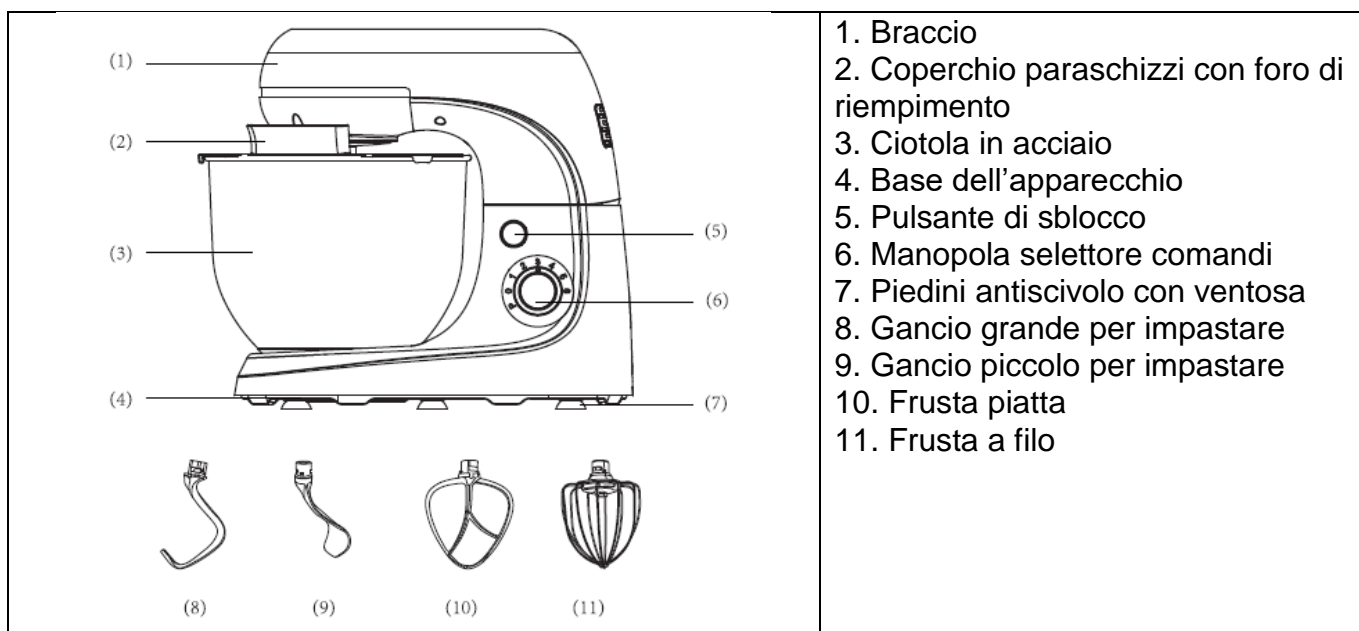





PRIMA DEL PRIMO UTILIZZO

- Estrarre dall'imballo i diversi componenti, assicurarsi della loro integrità e completezza, rimuovere con delicatezza eventuali protezioni ed etichette. La confezione contiene:
 - N. 1 Corpo motore
 - N. 1 Coperchio paraschizzi
 - N. 1 Ciotola
 - N. 1 Gancio grande per impastare
 - N. 1 Gancio piccolo per impastare
 - N. 1 Frusta piatta
 - N. 1 Frusta a filo
 - N. 1 Manuale d'uso
- Assicurarsi che tutte le parti siano assemblate correttamente e in posizione prima dell'uso.
- Prima dell'utilizzo dell'apparecchio si consiglia di lavare tutte le parti removibili che andranno a contatto con alimenti, seguendo le indicazioni del paragrafo "PULIZIA E MANUTENZIONE".

UTILIZZO

L'apparecchio è destinato ai seguenti utilizzi:

Accessorio		Utilizzo	Velocità
Gancio grande per impastare	(8) 	Impasti a base di farina (base per pizza, pane, pasta sfoglia, pasta frolla, ecc.).	Da 1 a 3
Gancio piccolo per impastare	(9) 	Questo accessorio va utilizzato insieme al gancio grande (8) per impastare per aumentare la velocità e qualità dell'impasto.	Da 1 a 3
Frusta piatta	(10) 	Torte, biscotti, creme di media consistenza, impasti a base di cioccolato, impasti di frolla, ecc.	Da 3 a 5
Frusta a filo	(11) 	Montare albumi, liquidi, frittate, maionese, creme, salse, mousse, montare panna, ecc.	Da 3 a 6 Pulse (P)

1. Posizionare l'apparecchio su una superficie piana e stabile.
2. Assicurarsi che i piedini antiscivolo a ventosa siano saldamente attaccati al piano di appoggio.
3. Verificare che la manopola selettore comandi sia posizonata sulla velocità "0".
4. Premere il pulsante di sblocco, quindi sollevare il braccio dell'apparecchio.

NOTA IMPORTANTE  :

Non sollevare il braccio dell'apparecchio mentre in funzione.

5. Posizionare la ciotola sulla base (3) e bloccarla come indicato dalla freccia.
6. Inserire l'accessorio desiderato sull'apposito albero facendo coincidere il perno con la fessura dell'accessorio; spingerlo verso l'alto e ruotarlo in senso antiorario, fissandolo così in modo stabile e sicuro.

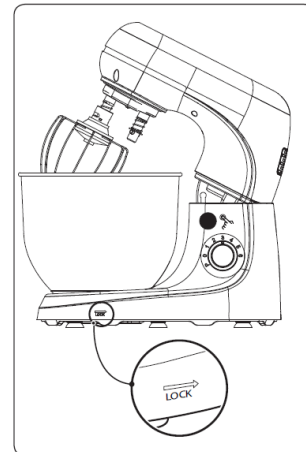

NOTA IMPORTANTE  :

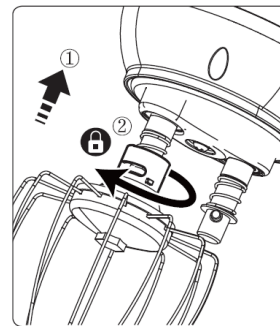
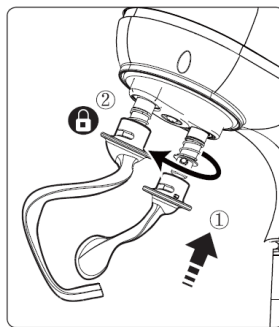
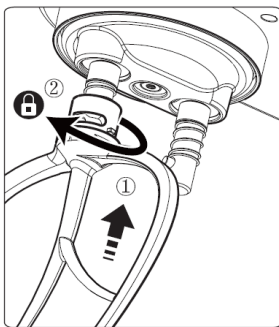

- Gli accessori possono essere montati indifferentemente sia su un albero che sull'altro.
- E' possibile utilizzare contemporaneamente **SOLAMENTE** i ganci per impastare (8) e (9).



7. Premere il pulsante di sblocco (5), quindi spingere verso il basso il braccio e bloccarlo saldamente.
8. Posizionare il coperchio paraschizzi sulla ciotola (2).
9. Collegare l'apparecchio ad una presa di corrente.
10. Accendere l'apparecchio portando la manopola selettore comandi (6) sulla velocità desiderata.
11. Dopo l'uso, portare la manopola comandi (6) sulla velocità "0".
12. Premere il pulsante di sblocco (5) e sollevare il braccio, quindi smontare l'accessorio spingendolo verso l'alto e ruotandolo in senso orario.

GUIDA ALL'UTILIZZO

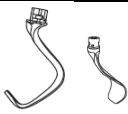
Capacità massime consentite:

Accessorio	Tipo di lavorazione	Quantità massima	Consiglio	Velocità
	Pasta lievitata	1,5 kg	Farina e acqua in rapporto di 5:3	Partire dalla velocità 1 per 10 secondi, passare alla velocità 2 per 10 secondi, continuare alla velocità 3 per max 3 minuti
	Uova	24 uova (minimo 2 uova)		Passare dalla velocità 4 alla velocità 6, montare gli albumi per circa 5 minuti a seconda della grandezza delle uova, fino a quando saranno ben sode
	Panna fresca	250 ml		Velocità dalla 4 alla 6, per circa 5 minuti
	Mescolare ingredienti come cocktails o altri liquidi	1,5kg		Velocità dalla 1 alla 6 per circa 5 minuti.
	Mescolare maltosio o altri liquidi viscosi	1,5kg	Farina e maltosio in un rapporto di 1,6:3,5	Velocità 6 per non più di 3 minuti

NOTE IMPORTANTI :

- **Sistema di protezione da sovraccarico**

Il motore è protetto dal surriscaldamento tramite un protettore termico. Se l'apparecchio viene sovraccaricato o utilizzato continuamente per troppo tempo, il motore potrebbe surriscaldarsi e arrestarsi. Per rimettere in funzione l'apparecchio è necessario spegnerlo, scollegarlo dalla presa di corrente e lasciarlo raffreddare per almeno 30 minuti. Una volta che il motore è completamente raffreddato, l'apparecchio può essere riutilizzato.

- **Sistema di sicurezza**

Il motore non si avvia se il braccio è sollevato. Se viene sollevato durante il normale funzionamento, l'interruttore di sicurezza si attiverà e il motore si spegnerà immediatamente. Inoltre, se l'apparecchio viene collegato mentre la manopola selettore comandi (6) non è impostata su "0", il sistema di sicurezza ne impedirà il funzionamento.

In entrambi i casi, per riavviare l'apparecchio, riportare il braccio in posizione di blocco, riportare la manopola selettore comandi (6) su "0" e quindi selezionare nuovamente una velocità. L'apparecchio dovrebbe ora funzionare normalmente.

CONSIGLI UTILI E SUGGERIMENTI

- Per evitare schizzi, iniziare la lavorazione dalla velocità più bassa e aumentare gradualmente.
- Non lasciare che i liquidi o gli ingredienti superino il livello massimo della ciotola.
- Utilizzare sempre accessori puliti.

- Quando si utilizzano le uova, assicurarsi che siano freschissime e a temperatura ambiente.
- Alimenti freddi (burro, uova, ecc.) devono essere portati a temperatura ambiente prima di essere lavorati.
- Fare attenzione a non mescolare impasti troppo duri (per esempio nel caso in cui gli accessori non ruotano correttamente) al fine di non danneggiare il motore dell'apparecchio.
- Il tempo di miscelazione e il suo risultato saranno influenzati dalla temperatura degli alimenti utilizzati.
- Spezzettare ingredienti come burro o margarina per facilitarne la lavorazione.
- Aggiungere delicatamente gli ingredienti all'impasto in modo da evitare di "smontare" la lavorazione effettuata.

PULIZIA E MANUTENZIONE

Prima di procedere con la pulizia, assicurarsi che la manopola selettore comandi sia in posizione "0", scollegare sempre l'apparecchio dalla presa di corrente e lasciarlo raffreddare completamente.

Pulizia

- Pulire il corpo motore e la base con un panno inumidito. Aggiungere del detergente delicato se molto sporchi.
- I ganci, le fruste e il coperchio sono lavabili con acqua calda e detersivo per piatti.
- La ciotola è lavabile in lavastoviglie senza superare la temperatura di 55 °C, oppure lavare con acqua calda e detersivo per piatti. Si consiglia il lavaggio a mano per mantenere inalterate le caratteristiche dei materiali.



PERICOLO! Non mettere il corpo motore e gli accessori in lavastoviglie o immergere in liquidi.

NOTA IMPORTANTE :

Non usare detersivi chimici, lana d'acciaio o detersivi abrasivi per la pulizia.

Conservazione

- Assicurarsi che tutte le parti siano pulite e asciutte prima di riporle.
- Non riporre mai l'apparecchio quando è ancora bagnato.
- Si consiglia di conservare l'apparecchio in un luogo asciutto, pulito e lontano da umidità e polvere.

RISOLUZIONE DEI PROBLEMI

PROBLEMA	SOLUZIONE
L'apparecchio non funziona.	Controllare che la spina dell'apparecchio sia inserita correttamente nella presa.
A fine lavorazione la farina non è ben amalgamata all'impasto.	Spegnere l'apparecchio, estrarlo dalla ciotola e fare un leggero rimpasto a mano per amalgamare tutta la farina. Riprendere la lavorazione con i ganci per un minuto.
La panna non è montata bene.	Utilizzare panna fresca e fredda da frigorifero.
Il problema non si risolve.	Rivolgersi al rivenditore o al servizio clienti.

RICETTE

❖ PANE

	Ingredienti: 500 g di farina 00 350 g di acqua 10 g di lievito di birra fresco 1 cucchiaino di sale 1 cucchiaino di zucchero	tempo: 2 ore e mezza dosi: 1 pagnotta
---	--	--

1. Unire nella ciotola dell'impastatrice l'acqua a temperatura ambiente, lo zucchero e il lievito di birra sbriciolato.
2. Utilizzare la frusta piatta a velocità medio-bassa, aggiungere a pioggia la farina poca alla volta e il sale, amalgamando bene prima di aggiungerne altra.
3. Quando il composto inizia ad addensarsi, spegnere l'impastatrice e sostituire la frusta con il gancio; lavorare fino ad esaurire la farina e ancora per un paio di minuti, fino ad ottenere un impasto uniforme ed elastico, umido e appiccicoso: metterlo su una spianatoia infarinata; ripiegarlo varie volte su se stesso e adagiarlo su una teglia foderata con carta forno.
4. Lasciar lievitare in forno spento con la luce accesa fino al raddoppio del volume, rimetterlo sulla spianatoia infarinata e ripetere le pieghe. Cospargere l'impasto di farina e ripetere nuovamente le pieghe, formando un panetto.
5. Lasciar lievitare per 20 minuti in forno chiuso; incidere la superficie con una lama affilata e lasciar lievitare per altri 20 minuti.
6. Preriscaldare il forno a 200 °C ventilato, mettendo sul fondo una ciotolina con un po' d'acqua per umidificare.
7. Cuocere la pagnotta per 30 minuti, poi togliere la ciotolina d'acqua e cuocere per altri 5 minuti fino a doratura.
8. Sfnare e lasciar raffreddare su una gratella.

❖ MAIONESE

	Ingredienti: 1 uovo 1 tuorlo succo di limone q.b. 100 ml di olio d'oliva 100 ml di olio di girasole sale e pepe q.b.	Tempo: 10 minuti Dosi: 250 ml
---	---	--

1. Utilizzando gli ingredienti a temperatura ambiente, unire l'uovo, il tuorlo e il succo di limone nella ciotola dell'impastatrice e sbattere con la frusta a filo ad alta velocità, fino a quando il composto risulterà schiumoso ed omogeneo.
2. Unire quindi in una brocca i due oli e, continuando a montare con la frusta, versarli a filo nella ciotola.
3. Una volta terminati e quando il composto sarà addensato, aggiungere sale e pepe e, se serve, ancora un po' di succo di limone.

INFORMAZIONI SULLO SMALTIMENTO

PRODOTTO



Ai sensi dell'art. 26 del Decreto Legislativo 14 marzo 2014, n. 49 "Attuazione della Direttiva 2012/19/UE sui rifiuti di apparecchiature elettriche ed elettroniche (RAEE)", la presenza del simbolo del bidone barrato indica che questo apparecchio non è da considerarsi rifiuto urbano: il suo smaltimento deve pertanto essere effettuato mediante raccolta separata. Lo smaltimento effettuato in maniera non separata può costituire un potenziale danno per l'ambiente e per la salute. Tale prodotto può essere restituito al distributore all'atto dell'acquisto di un nuovo apparecchio.

Lo smaltimento improprio dell'apparecchio costituisce condotta fraudolenta ed è soggetto a sanzioni da parte dell'Autorità di Pubblica Sicurezza. Per ulteriori informazioni è possibile rivolgersi all'amministrazione locale competente in materia ambientale.

IMBALLO

Per informazioni su come smaltire correttamente gli imballi che proteggono questo prodotto e le sue parti e/o accessori, seguire le indicazioni riportate nel packaging.

CONDIZIONI DI GARANZIA

La Società Tognana Porcellane S.p.A. vi ringrazia per la scelta e vi garantisce che i propri apparecchi sono frutto delle ultime tecnologie e ricerche.

L'apparecchio è coperto dalla garanzia convenzionale per il periodo di DUE ANNI dalla data di acquisto da parte del primo utente. La presente garanzia lascia impregiudicata la validità della normativa in vigore riguardante i beni di consumo (D.L. 6 Settembre 2005 n. 206 art. 130).

Per poter presentare un reclamo ai sensi della Garanzia, il consumatore deve presentare la ricevuta o la fattura attestante l'acquisto del prodotto.

*Se il consumatore desidera presentare un reclamo ai sensi della Garanzia, deve rivolgersi al rivenditore oppure contattare direttamente Tognana Porcellane S.p.A. all'indirizzo e-mail: support@tognana.com, o al numero di telefono **+39 0422 – 6721**.*

I componenti o le parti che risulteranno difettosi per accertate cause di fabbricazione saranno riparati o sostituiti gratuitamente presso la nostra rete d'assistenza autorizzata, durante il periodo di garanzia di cui sopra.

I costi di riparazione, inclusi i costi dei componenti di ricambio, e i costi di spedizione per la consegna di un prodotto o un componente privo di difetti saranno sostenuti da Tognana Porcellane S.p.A.

Tognana Porcellane S.p.A. dovrà inoltre sostenere i costi di spedizione per la restituzione del prodotto o del componente difettoso, qualora Tognana Porcellane S.p.A. o il centro di assistenza richieda la restituzione del prodotto o del componente difettoso. Tuttavia, il consumatore dovrà sostenere i costi di un imballaggio idoneo alla restituzione del prodotto o del componente difettoso.

Tognana Porcellane S.p.A. si riserva il diritto di effettuare la sostituzione integrale dell'apparecchio, qualora la riparabilità risultasse impossibile o troppo onerosa, con un altro apparecchio uguale (o simile) nel corso del periodo di garanzia.

In questo caso la decorrenza della garanzia rimane quella del primo acquisto: la prestazione eseguita in garanzia non prolunga il periodo della garanzia stessa.

Questo apparecchio non verrà mai considerato difettoso per materiali o fabbricazione qualora dovesse essere adattato, cambiato o regolato, per conformarsi a norme di sicurezza e/o tecniche nazionali o locali, in vigore in un Paese diverso da quello per il quale è stato originariamente progettato e fabbricato.

Questo apparecchio è stato progettato e costruito per un impiego esclusivamente domestico: qualunque altro utilizzo fa decadere la garanzia.

La garanzia non copre:

- *le parti soggette ad usura o logorio, né quelle parti che necessitano di una sostituzione e/o manutenzione periodica;*
- *l'uso professionale del prodotto;*
- *i mal funzionamenti o qualsiasi difetto dovuti ad errata installazione, configurazione, aggiornamento di software / BIOS / firmware non eseguita da personale autorizzato Tognana Porcellane S.p.A.;*
- *riparazioni o interventi eseguiti da persone non autorizzate da Tognana Porcellane S.p.A.;*
- *manipolazioni di componenti dell'assemblaggio o, ove applicabile, del software.*

Ulteriori rivendicazioni, in particolare le richieste di indennizzo, sono escluse, a meno che la responsabilità non sia obbligatoria per legge.









Al termine del periodo di validità della Garanzia, o per i prodotti che non sono coperti dalla stessa, Tognana Porcellane S.p.A. resta a disposizione del cliente finale per qualsiasi domanda o informazione. Ulteriori informazioni sono altresì disponibili sul nostro sito Web: www.tognana.com

Tognana si riserva la facoltà di apportare tutte le modifiche necessarie al miglioramento estetico e qualitativo del prodotto, in qualsiasi momento e senza preavviso.

Dear customer,

thank you for choosing our kneading mixer made exclusively for the processing of food for domestic consumption. Tognana Porcellane S.p.A. declines any liability for any damage that may arise, directly or indirectly, for persons, things and pets as a result of failure to comply with all the requirements indicated in the appropriate "User manual" regarding the installation, use and maintenance of the appliance.

SYMBOLS IN THE MANUAL/PRODUCT AND THEIR MEANING

	This symbol indicates that you need to read this manual carefully before use. Pay particular attention to safety guidance. Keep this manual as an integral part of the product.
	DANGER: the word indicates a potential imminent danger with a high level of risk that, if not avoided, has a high probability of causing serious injury or death.
	WARNING: the word indicates a potential hazard with an average level of risk that, if not avoided, has a high probability of causing serious injury or death.
	ATTENTION: the word indicates a potential hazard with a low level of risk that, if not avoided, could lead to minor or moderate injuries.
	Class II: this symbol indicates that the appliance is electrically insulated, therefore, it does not need a plug with grounding.
	IMPORTANT NOTICE: the words indicate useful information for the correct use of the product.
	This symbol on the product or packaging indicates that the appliance at the end of its useful life must be collected separately from other waste for proper treatment and recycling.
	This symbol indicates that the appliance complies with the safety requirements laid down in EU regulations/directives.
	This symbol indicates that the materials and objects in contact with food (MOCA) are suitable for food contact.

PRODUCT SAFETY

IMPORTANT NOTES ON CORRECT USE

1. This appliance is intended exclusively for the processing of food for domestic consumption.

2. This appliance is intended for domestic use and similar applications, such as:
 - *kitchen areas of shop staff, offices and other working environments;
 - *agrotourism
 - *customers of hotels, guesthouses and other residential environments;
 - *rooms like bed and breakfast.
3. This product is not a toy.
4. Do not leave parts of the packaging (plastic bags, polystyrene foam, etc.) within reach of children or dependant persons, as these objects are potential sources of danger (e.g.: risk of suffocation).
5. Use the product for the sole purpose for which it was designed. The manufacturer is not liable for damage or injury caused by improper use.
6. Unauthorised repairs or modifications will invalidate the warranty.
7. Do not use outdoors.
8. Never leave the appliance unattended.
9. Do not place on or near a gas or electric stove, or in a hot oven.
10. Do not fill the bowl with boiling liquids (temperature above 70 °C).
11. Do not use the appliance with an empty bowl and do not use the bowl with only solid and hard ingredients.
12. Always pour in liquid ingredients before adding solid ones.
13. To avoid overheating, do not exceed the maximum permitted food level indicated on the bowl.
14. Do not place the appliance in operation against walls or under shelves, tables, etc. at least 15 cm around the appliance and 50 cm above.
15. Before use, place the appliance on a solid, flat and horizontal surface.
16. Do not move the appliance while it is in operation.
17. To disconnect the appliance, disconnect the plug from the power outlet.
18. Never put the motor body in the dishwasher.
19. Use only original or manufacturer-recommended spare parts and accessories.



DANGER

PRODUCT

1. Before connecting the appliance to the power supply, check that the voltage indicated on the appliance corresponds to the voltage available in your home. Connect the appliance to a power outlet equipped with efficient grounding. The manufacturer cannot be held responsible for any accidents caused by the lack of grounding of the system.
2. The appliance may be used by children of at least 8 years of age and by persons with reduced physical, sensory or mental abilities, or without experience or knowledge, provided that they are supervised or have received instructions on the safe use of the appliance and the understanding of the hazards inherent thereto. Children should not play with the appliance. Cleaning and maintenance intended to be carried out by the user shall not be carried out by children without supervision.
3. Supervise the children so that they do not play with the appliance.
4. Do not use the appliance with an empty bowl to avoid damaging the heating elements and causing the appliance to overheat.
5. Disconnect the appliance from the outlet when it is not in operation.
6. Do not block ventilation grids with metal tools as they may cause a fire or risk of electric shock.
7. Before turning on the appliance, make sure the power switch is in position "0" (off) and that all the accessories have been correctly attached.
8. Incorrect use of the product can cause damage or injury.
9. In order to avoid electric shocks, do not immerse the body of the product in water or other liquids.
10. Do not attempt in any way to touch and/or pullout whisks or hooks while the appliance is in operation.
11. Do not use the appliance when wearing clothes with wide and long sleeves because these may get caught on the whisks and hooks.
12. This product does not contain repairable parts. Do not try to repair it yourself if it has fallen or has been damaged in some way. Have maintenance performed by a qualified service centre using only identical spare parts. This will ensure that the safety of the product is maintained.
13. Do not use the appliance at high temperatures, in very humid or wet

environments or in the vicinity of flammable material.

14. Do not clean using metal scourers. Parts can detach from the base and come into contact with the electrical parts, causing the risk of electric shock.
15. Do not insert paper, cardboard, plastic and the like inside the appliance.
16. Do not use the appliance for more than 10 consecutive minutes. Wait 10 minutes before proceeding with a second work cycle. To avoid overheating, wait for the appliance to cool completely.

CABLE AND PLUG

1. The power cord must be connected to an AC electrical outlet (standard household current). Do not use other electrical outlets.
2. In case of incompatibility between the socket and the plug of the appliance, have the socket replaced by another suitable type by qualified personnel. The use of adapters, multiple sockets, and/or extensions is not recommended. Should their use be necessary, use only simple or multiple adapters and extensions complying with the current safety standards, taking care not to exceed the power limit marked on the adapter and/or extension.
3. Do not use the power cord if damaged.
4. Use only the power cord supplied in the package.
5. In order to avoid electric shock, do not immerse the power cord in water or other liquids.
6. The power cord should be used in a dry and clean place. Use in wet or dirty environments may lead to risks of fire, electric shock or electrocution.
7. Do not touch the cable or power plug with wet hands.
8. Do not let the cable dangle or fall down from a countertop.
9. Be careful not to pull or trip over the power cord. Keep the cable away from sources of heat, hot objects or open flames.
10. During operation, the power outlet must be easily accessible in case the appliance needs to be disconnected.
11. Disconnect the cable from the power outlet before cleaning and when the appliance is not in use. To disconnect, turn off the appliance, then remove the plug from the wall outlet. Don't pull the cable but grab the plug.
12. Always connect the plug to the appliance first, then connect the cable

- to the wall outlet. Make sure the cable is fully extended.
13. The cable should not be twisted or wrapped around the appliance.
 14. Do not use the appliance if the power cord is damaged. Do not attempt repairs yourself. Contact your dealer for repair/replacement, if under warranty, or customer support.
 15. Do not use extension cables or timer devices.

CONFORMITY OF THE PRODUCT

The manufacturer Tognana Porcellane S.p.A. declares that the product Mixer Mod. Iridea complies with Directive 2014/30/EU of the European Parliament and of the Council of 26 February 2014 on the harmonisation of the laws of the Member States relating to electromagnetic compatibility.

The manufacturer Tognana Porcellane S.p.A. declares that the product Mixer Mod. Iridea complies with Directive 2014/35/EU of the European Parliament and of the Council of 26 February 2014 on the harmonisation of the laws of the Member States relating to the making available on the market of electrical equipment intended for use within certain voltage limits.

The manufacturer Tognana Porcellane S.p.A. declares that the product Mixer Mod. Iridea complies with Directive 2009/125/EC of the European Parliament and of the Council of 21 October 2009 establishing a framework for the setting of ecodesign requirements for energy-related products

The manufacturer Tognana Porcellane S.p.A. declares that the product Mixer Mod. Iridea complies with Directive 2011/65/EU of the European Parliament and of the Council of 8 June 2011 and subsequent Commission Delegated Directive 2015/863 on the restriction of the use of certain hazardous substances in electrical and electronic equipment.

TECHNICAL DATA

- Power: 1400 W
- Bowl capacity: 5.3L
- Input voltage: 220-240 Vac ~ 50–60 Hz, 16 A
- Dimensions: 35x24.5x31 cm
- Net weight: 4180 g

COMPONENTS

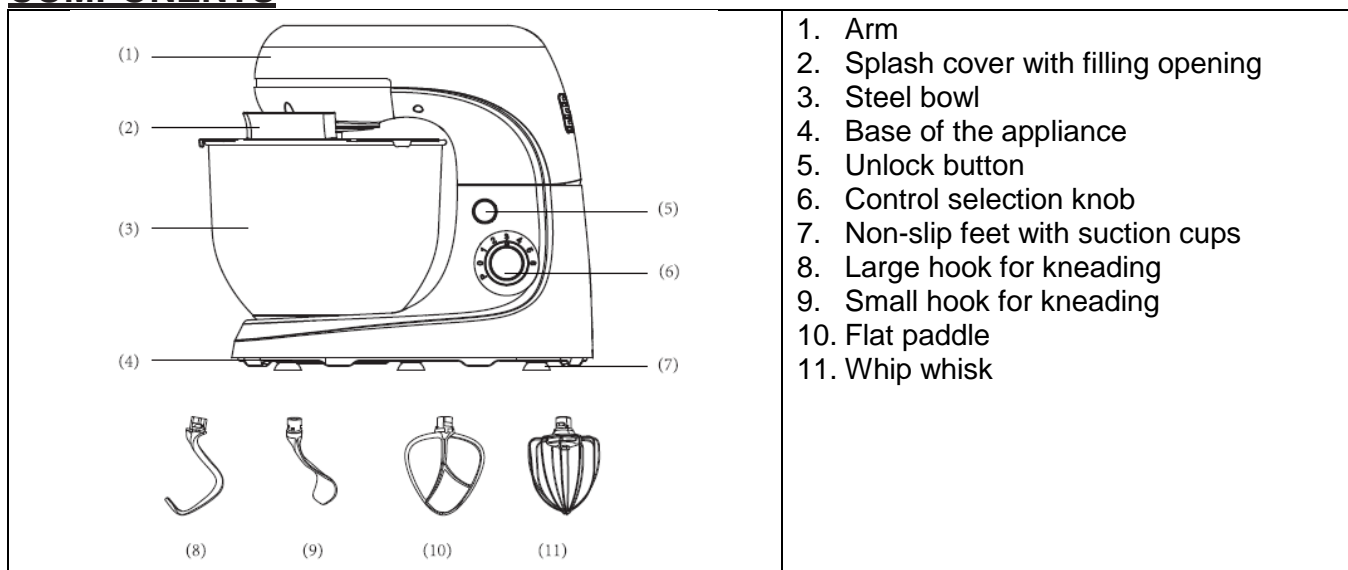





BEFORE FIRST USE

1. Remove the different components from the packaging, check that they are complete and intact, carefully remove any protections and labels. The package contains:
 - No. 1 Motor body
 - No. 1 Splash cover
 - No. 1 Bowl
 - No. 1 Large hook for kneading
 - No. 1 Small hook for kneading
 - No. 1 Flat paddle
 - No. 1 Whip whisk
 - No. 1 User Manual
2. Make sure that all parts are assembled correctly and in place before use.
3. Before using the appliance, it is recommended to wash all removable parts that will come into contact with food, following the instructions in the section “CLEANING AND MAINTENANCE”.

USE

The appliance is intended for the following uses:

Accessory		Use	Speed
Large hook for kneading	 (8)	Dough based on flour (pizza base, bread, puff pastry, shortcrust pastry, etc.).	From 1 to 3
Small hook for kneading	 (9)	This accessory should be used together with the large hook (8) for kneading to increase the speed and quality of the dough.	From 1 to 3
Flat paddle	 (10)	Cakes, biscuits, medium texture creams, chocolate doughs, pastry doughs, etc.	3 to 5
Whip whisk	 (11)	Whipping egg whites, liquids, omelettes, mayonnaise, creams, sauces, mousse, whipped cream, etc.	3 to 6 Pulse (P)

1. Place the appliance on a flat and stable surface.
2. Make sure that the non-slip feet with suction cups are firmly attached to the surface.
3. Check that the selection knob is positioned on the speed “0”.
4. Press the unlock button, then lift the arm of the appliance.

IMPORTANT NOTE :

Do not lift the arm of the appliance while in operation.

5. Place the bowl on the base (3) and lock it as indicated by the arrow.
6. Insert the desired accessory in the appropriate slot and be careful to correctly align the pin of the accessory with the slot; push it up and rotate it counterclockwise to fix it and make it secure.

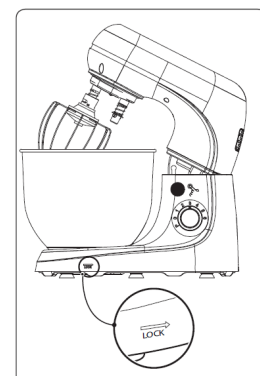

IMPORTANT NOTE :

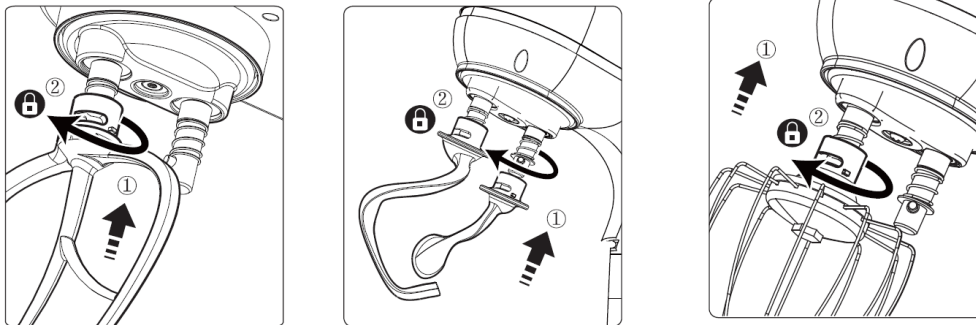

- Accessories can be attached on one shaft or the other.
- Only the hooks can be used simultaneously to knead (8) and (9).



- Press the unlock button (5), then push down the arm and lock it firmly.
- Place the splash cover on the bowl (2).
- Connect the appliance to a power outlet.
- Turn on the appliance by using the selection knob (6) to select the desired speed.
- After use, bring the control knob (6) to the speed "0".
- Press the unlock button (5) and lift the arm, then disassemble the accessory by pushing it up and turning it clockwise.

GUIDE TO USE

Maximum permitted capacities:

Accessory	Type of processing	Maximum quantity	Advice	Speed
	Leavened dough	1.5 kg	Flour and water in a ratio of 5:3	Start from speed 1 for 10 seconds, go to speed 2 for 10 seconds, continue at speed 3 for max. 3 minutes
	Eggs	24 eggs (minimum 2 eggs)		Go from speed 4 to speed 6, beat the egg whites for about 5 minutes depending on the size of the eggs, until they are very firm
	Fresh cream	250 ml		Speed from 4 to 6, for about 5 minutes
	Mix ingredients such as cocktails or other liquids	1.5 kg		Speed from 1 to 6 for about 5 minutes.
	Mix maltose or other viscous liquids	1.5 kg	Flour and maltose in a ratio of 1.6:3.5	Speed 6 for no more than 3 minutes

IMPORTANT NOTES :

- **Overload protection system**

The engine is protected from overheating by a thermal protector. If the appliance is overloaded or used continuously for too long, the engine may overheat and stop. To

put the appliance back into operation, you need to turn it off, disconnect it from the power outlet and let it cool for at least 30 minutes. Once the engine is fully cooled, the appliance can be reused.

- **Security systems**

The engine will not start if the arm is lifted. If it is lifted during normal operation, the safety switch will activate and the engine will switch off immediately. In addition, if the appliance is connected while the selection knob (6) is not set to “0”, the security system will prevent the operation of the appliance.

In both cases, to restart the application, return the arm to the locking position, return the selection knob (6) to “0” and then select a speed again. The appliance should now work normally.

USEFUL TIPS AND SUGGESTIONS

- To avoid splashing, start working at the lowest speed and gradually increase.
- Do not let the amount of liquids or ingredients exceed the maximum level of the bowl.
- Always use clean accessories.
- When using eggs, make sure they are fresh and at room temperature.
- Cold foods (butter, eggs, etc.) must be brought to room temperature before being processed.
- Be careful not to mix too hard dough (for example if the accessories do not rotate correctly) in order not to damage the engine of the appliance.
- The mixing time and its result will be affected by the temperature of the foods used.
- Break ingredients such as butter or margarine into smaller pieces to facilitate processing.
- Slowly add the ingredients to the dough so as to avoid “disassembling” the processing carried out.

CLEANING AND MAINTENANCE

Before cleaning, make sure that the selection knob is in “0” position, always disconnect the appliance from the power outlet and let it cool completely.

Cleaning

- Clean the motor body and base with a damp cloth. Add mild detergent if very dirty.
- The hooks, paddles and whisks and lid can be washed with hot water and dishwashing detergent.
- The bowl can be washed in a dishwasher without exceeding the temperature of 55 °C, or washed by hand with hot water and dishwashing detergent. It is recommended to wash by hand to keep the characteristics of the materials unchanged.



DANGER! Do not put the motor body and accessories in the dishwasher or soak in liquids.

IMPORTANT NOTE :

Do not use chemical detergents, steel wool or abrasive cleaners for cleaning.

Storing

- Make sure all parts are clean and dry before storing them.

- Never store the appliance when it is still wet.
- It is recommended to store the appliance in a dry place, clean and away from moisture and dust.

TROUBLESHOOTING

PROBLEM	SOLUTION
The appliance is not working.	Check that the plug of the appliance is correctly inserted into the socket.
At the end of the processing the flour is not well mixed with the dough.	Turn off the appliance, remove it from the bowl and quickly knead by hand to mix all the flour. Resume processing with hooks for a minute.
The cream is not well whipped.	Use fresh and cold cream from the refrigerator.
The problem is not solved.	Contact the retailer or customer service.

RECIPES

❖ BREAD

	Ingredients: 500 g flour "00" 350 g water 10 g fresh brewer's yeast 1 teaspoon salt 1 teaspoon sugar	time: Two and a half hours doses: 1 loaf
--	--	---

1. Put the water at room temperature, sugar and crumbled brewer's yeast into the bowl of the mixer and combine.
2. Use the flat paddle at medium-low speed, add the flour little at a time and the salt, combining well before adding more.
3. When the mixture begins to thicken, turn off the appliance and replace the paddle with a dough hook; work until all the flour is mixed into the dough and again for a few minutes, until you have a uniform and elastic dough that is moist and sticky. Put it on a floured surface, fold it over several times and lay it on a baking tray lined with parchment paper.
4. Let rise in a cool oven with the light on until the volume is doubled, put it back on the floured surface and fold several times again. Sprinkle the dough with some flour and repeat the folding. Form a loaf.
5. Let rise in a closed oven for another 20 minutes. Use a sharp knife to make shallow cuts on the top of the loaf and let rise for another 20 minutes.
6. Preheat the oven to 200 °C with fan. Put a small bowl of water at the bottom to help humidify your dough.
7. Bake the loaf for 30 minutes, then remove the bowl of water and bake for another 5 minutes until golden brown.
8. Take out and let cool on a rack.

❖ MAYONNAISE

	Ingredients: 1 egg 1 yolk lemon juice to taste 100 ml olive oil 100 ml sunflower oil salt and pepper to taste	time: 10 minutes doses: 250 ml
---	--	---

1. Using the ingredients at room temperature, combine the egg, yolk and lemon juice in the bowl of the mixer and whisk with the whip whisk at high speed, until the mixture is foamy and homogeneous.
2. Then add the two oils: while mixing, pour them in the bowl.
3. Once finished and when the mixture is thickened, add salt and pepper and, if needed, a little more lemon juice.

INFORMATION ON DISPOSAL

PRODUCT



Pursuant to art. 26 of Legislative Decree No. 49 of 14 March 2014 “Implementation of Directive 2012/19/EU on waste electrical and electronic equipment (WEEE)”, the presence of the wheeled bin symbol indicates that this product is not to be considered urban waste: Non-separate disposal can be a potential harm to the environment and health. This product may be returned to the distributor upon purchase of a new appliance.

Improper disposal of the product constitutes fraudulent conduct and is subject to sanctions by the Public Safety Authority. For more information, please contact the local environmental authority.

PACKAGING

For information on how to properly dispose of the packaging that protects this product and its parts and/or accessories, follow the instructions in the packaging.

WARRANTY CONDITIONS

The Company Tognana Porcellane S.p.A. thanks you for your choice and guarantees that its products are the result of the latest technologies and research.

The product is covered by a contractual warranty for the period of TWO YEARS from the date of purchase by the first user. This guarantee is without prejudice to the validity of the legislation in force concerning consumer goods (Legislative Decree No 206 of 6 September 2005).

In order to file a complaint under the Warranty, the consumer must present the receipt or invoice certifying the purchase of the product.

*If the consumer wishes to file a complaint under the Warranty, he must contact the dealer or contact Tognana Porcellane S.p.A directly at the e-mail address: support@tognana.com, or phone number **+39 0422 – 6721**.*

Components or parts that are defective due to proven manufacturing causes will be repaired or replaced free of charge at our authorised service network, during the above warranty period.

Repair costs, including spare parts costs, and shipping costs for the delivery of a defective product or component will be borne by Tognana Porcellane S.p.A.

Tognana Porcellane S.p.A. will also bear the shipping costs for returning the defective product or component, if Tognana Porcellane S.p.A. or the service centre requires the return of the defective product or component. However, the consumer will have to bear the costs of packaging suitable for returning the defective product or component.

Tognana Porcellane S.p.A. reserves the right to make the complete replacement of the appliance, should the repairability prove impossible or too expensive, with another same (or similar) product during the warranty period. In this case, the start of the guarantee remains that of the first purchase: the performance carried out under warranty does not extend the period of the guarantee itself.

This equipment will never be considered defective for materials or manufacture if it is adapted, changed or regulated, to comply with national or local safety standards and/or techniques, in force in a country other than the one for which it was originally designed and manufactured.

This appliance has been designed and built exclusively for domestic use: any other use shall make the warranty void. The guarantee does not cover:

- parts subject to wearing, nor those parts that require periodic replacement and/or maintenance;
- professional use of the product;
- malfunctions or any defects due to incorrect installation, configuration, software update/BIOS/firmware not performed by authorised personnel of Tognana Porcellane S.p.A.;
- repairs or interventions carried out by persons not authorised by Tognana Porcellane S.p.A.;
- manipulation of assembly components or, where applicable, software.

Further claims, in particular claims for compensation, are excluded, unless liability is mandatory by law.









At the end of the period of validity of the Warranty, or for products that are not covered by it, Tognana Porcellane S.p.A. remains at the disposal of the final customer for any questions or information. Further information is also available on our website: www.tognana.com

Tognana reserves the right to make any changes necessary for the aesthetic and qualitative improvement of the product, at any time and without notice.

Cher client,

merci d'avoir choisi notre Mélangeur de pétrissage autonome conçu exclusivement pour la transformation des aliments destinés à la consommation domestique. Tognana Porcellane S.p.A. décline toute responsabilité pour tout dommage pouvant survenir directement ou indirectement aux personnes, aux biens et aux animaux domestiques en raison du non-respect de toutes les prescriptions indiquées dans le « Manuel d'utilisation » approprié en matière d'installation, d'utilisation et d'entretien de l'appareil.

SYMBOLES PRÉSENTS DANS LE MANUEL/PRODUIT ET LEUR SIGNIFICATION

	Ce symbole indique qu'il faut lire attentivement ce manuel avant de l'utiliser. Prêter une attention particulière aux instructions de sécurité. Conserver ce manuel avec précaution car il fait partie intégrante du produit.
	DANGER : le mot indique un danger potentiel imminent avec un niveau de risque élevé qui, s'il n'est pas évité, est susceptible de causer des blessures graves ou la mort.
	AVERTISSEMENT : le mot indique un danger potentiel avec un niveau de risque moyen qui, s'il n'est pas évité, est susceptible de causer des blessures graves ou la mort.
	ATTENTION : indique un danger présentant un faible niveau de risque qui peut entraîner des blessures mineures ou modérées s'il n'est pas évité.
	Classe II : ce symbole indique que l'appareil est isolé électriquement, par conséquent, il n'a pas besoin d'une prise avec mise à la terre.
	REMARQUE IMPORTANTE : les mots indiquent des informations utiles pour une utilisation correcte du produit.
	Ce symbole sur le produit ou l'emballage indique que l'appareil doit être collecté séparément des autres déchets en fin de vie afin de permettre un traitement et un recyclage adéquats.
	Ce symbole indique que l'appareil est conforme aux exigences de sécurité prévues par les règlements/directives communautaires européens.
	Ce symbole indique que les MOCA (matériaux et objets en contact avec les aliments) sont aptes au contact alimentaire.

SÉCURITÉ DU PRODUIT



REMARQUES IMPORTANTES SUR L'UTILISATION CORRECTE

1. Cet appareil est destiné exclusivement au traitement d'aliments pour la consommation domestique.
2. Cet appareil est destiné à un usage domestique et à des applications similaires, telles que :
 - * les espaces de cuisine du personnel de la boutique, des bureaux et d'autres environnements de travail ;
 - * les gîtes de vacances ;
 - * les clients des hôtels, des pensions de famille et d'autres environnements de type résidentiel ;
 - * les environnements de type « chambre d'hôtes ».
3. Ce produit n'est pas un jouet.
4. Ne laissez pas des pièces d'emballage (sachets en plastique, polystyrène expansé, etc.) à la portée des enfants ou des personnes non autonomes, car ces objets sont des sources potentielles de danger (ex. : risque d'étouffement).
5. N'utilisez le produit que pour l'usage pour lequel il a été conçu. Le fabricant n'est pas responsable des dommages ou des blessures causés par une utilisation incorrecte.
6. Les réparations ou modifications non autorisées invalideront la garantie.
7. N'utilisez pas le produit à l'extérieur.
8. Ne laissez jamais l'appareil sans surveillance.
9. Ne pas placer sur ou près de cuisinières à gaz ou électriques chaudes ou dans un four chaud.
10. Ne pas remplir le bol de liquides bouillants (température supérieure à 70 °C).
11. Ne pas utiliser les accessoires sous vide et ne pas utiliser le bol avec uniquement des ingrédients solides et durs.
12. Versez toujours des ingrédients liquides avant d'en ajouter des ingrédients solides.
13. Pour éviter la surchauffe, ne pas dépasser le niveau maximum d'aliments indiqué à l'extérieur du bol.
14. Ne pas placer l'appareil en fonctionnement contre des murs ou sous des étagères, tables, etc. Laisser un espace d'au moins 15 cm autour de l'appareil et 50 cm au-dessus.

15. Avant utilisation, placez l'appareil sur une surface solide, plane et horizontale.
16. Ne déplacez pas l'appareil pendant qu'il est en fonctionnement.
17. Pour déconnecter l'appareil, débranchez la prise de la prise de courant.
18. Ne jamais mettre le corps moteur au lave-vaisselle.
19. N'utiliser que des accessoires et des pièces de rechange d'origine ou recommandés par le fabricant.



DANGER

PRODUIT

1. Avant de connecter l'appareil à l'alimentation électrique, vérifiez que la tension indiquée sur l'appareil correspond à la tension disponible dans votre maison. Connectez l'appareil à une prise de courant équipée d'une mise à la terre efficace. Le fabricant ne peut être tenu responsable des accidents causés par l'absence de mise à la terre du système.
2. L'appareil peut être utilisé par des enfants âgés d'au moins 8 ans et par des personnes ayant des capacités physiques, sensorielles ou mentales réduites ou sans expérience ou sans les connaissances nécessaires, à condition qu'ils soient surveillés ou après que ces personnes ont reçu des instructions relatives à l'utilisation sûre de l'appareil et à la compréhension des dangers afférents. Les enfants ne doivent pas jouer avec l'appareil. Le nettoyage et la maintenance, destinés à être effectués par l'utilisateur, ne doivent pas être effectués par des enfants sans surveillance.
3. Surveiller les enfants pour qu'ils ne jouent pas avec l'appareil.
4. N'utilisez pas l'appareil avec un bol vide pour éviter d'endommager les éléments chauffants et de provoquer une surchauffe de l'appareil.
5. Débrancher l'appareil de la prise lorsqu'il n'est pas en cours d'utilisation.
6. Ne pas obstruer les grilles de ventilation avec les mains ou des ustensiles métalliques, car cela pourrait provoquer des incendies ou des risques de choc électrique.
7. Avant d'allumer l'appareil, s'assurer que l'interrupteur d'allumage est en position «0» (arrêt) et que les accessoires sont correctement montés.

8. Une mauvaise utilisation du produit peut causer des dommages ou des blessures.
9. Afin d'éviter les chocs électriques, ne plongez pas le corps du produit dans de l'eau ou d'autres liquides.
10. Ne tentez en aucun cas de toucher et/ou retirer les fouets ou les crochets pétrisseur que l'appareil est en fonction.
11. Ne pas utiliser l'appareil avec des vêtements à manches longues et amples, qui pourraient s'emmêler avec les fouets ou les crochets pendant le fonctionnement.
12. Cet appareil ne contient aucune pièce réparables. Ne tentez pas de le réparer vous-même s'il est tombé ou a été endommagé de quelque manière que ce soit. Faites effectuer l'entretien par un centre de service qualifié en n'utilisant que des pièces de rechange identiques. Cela permettra de conserver la sécurité du produit.
13. 10. N'utilisez pas l'appareil dans des environnements à haute température, très humides ou mouillés ou à proximité de matériaux inflammables.
14. Ne pas nettoyer avec des tampons métalliques. Les pièces peuvent se détacher du roulement et toucher les parties électriques, provoquant un risque de choc électrique.
15. Ne pas insérer de papier, de carton, de plastique, et similaires à l'intérieur de l'appareil.
16. Ne pas utiliser l'appareil pendant plus de 10 minutes consécutives. Attendre 10 minutes avant de procéder à un deuxième cycle de travail. Pour éviter la surchauffe, attendre que l'appareil refroidisse complètement.

CÂBLE ET FICHE

1. Le câble d'alimentation doit être connecté à une prise électrique AC (courant domestique standard). Ne pas utiliser d'autres prises électriques.
2. En cas d'incompatibilité entre la prise et la fiche de l'appareil, faites remplacer la prise par un autre type plus adéquat, par un personnel qualifié. L'utilisation d'adaptateurs, de prises multiples et/ou de rallonges est déconseillée. Si leur utilisation devient nécessaire, utilisez exclusivement des adaptateurs simples ou multiples et des rallonges conformes aux normes de sécurité en vigueur, en faisant

attention à ne pas dépasser la limite de puissance marquée sur l'adaptateur et/ou la rallonge.

3. Ne pas utiliser le câble d'alimentation si celui-ci est endommagé.
4. Utilisez uniquement le câble d'alimentation fourni dans l'emballage.
5. Afin d'éviter les chocs électriques, ne plongez pas le cordon d'alimentation dans de l'eau ou d'autres liquides.
6. Le câble d'alimentation doit être utilisé dans un endroit sec et propre. L'utilisation dans des environnements humides ou sales peut entraîner des risques d'incendie, de choc électrique ou d'électrocution.
7. Ne pas toucher le câble d'alimentation ou la fiche avec les mains mouillées.
8. Ne faites pas pendre le câble du plan de travail.
9. Veillez à ne pas tirer ou trébucher sur le câble d'alimentation. Tenez le câble à l'écart des sources de chaleur, des objets chauds ou des flammes nues.
10. Pendant le fonctionnement, la prise de courant doit être facilement accessible si l'appareil doit être déconnecté.
11. Débranchez le câble de la prise de courant avant le nettoyage et lorsque l'appareil n'est pas utilisé. Pour déconnecter, éteignez l'appareil, puis retirez la fiche de la prise murale. Ne tirez pas sur le câble mais saisissez la fiche.
12. Branchez toujours la fiche avant l'appareil, puis branchez le câble à la prise murale. Assurez-vous que le câble est entièrement déployé.
13. Le câble ne doit pas être tordu ou enroulé autour de l'appareil.
14. N'utilisez pas l'appareil si le câble d'alimentation est endommagé. N'essayez pas de le réparer vous-même. Contacter le revendeur pour la réparation/remplacement, si sous garantie, ou le service à la clientèle.
15. N'utilisez pas de rallonges, de prises multiples ou de temporisateurs.

CARACTÉRISTIQUES TECHNIQUES

- Puissance : 1400 W
- Capacité du bol : 5.3L
- Tension d'entrée : 220-240 Vac ~ 50-60 Hz, 16 A
- Dimensions : 35x24.5x31 cm
- Poids net : 4180 g

CONFORMITÉ DU PRODUIT

Le fabricant Tognana Porcellane S.p.A. déclare que le produit Mélangeur de pétrissage autonome Mod. IRIDEA est conforme à la directive 2014/30/UE du Parlement européen et du Conseil du 26 février 2014 relative à l'harmonisation des législations des États membres relatives à la compatibilité électromagnétique.

Le fabricant Tognana Porcellane S.p.A. déclare que le produit Mélangeur de pétrissage autonome Mod. IRIDEA est conforme à la directive 2014/35/UE du Parlement européen et du Conseil du 26 février 2014 relative à l'harmonisation des législations des États membres concernant la mise à disposition sur le marché du matériel électrique destiné à être utilisé dans certaines limites de tension.

Le fabricant Tognana Porcellane S.p.A. déclare que le produit Mélangeur de pétrissage autonome Mod. IRIDEA est conforme à la directive 2009/125/CE du Parlement européen et du Conseil du 21 octobre 2009 établissant un cadre pour la fixation d'exigences d'écoconception applicables aux produits liés à l'énergie

Le fabricant Tognana Porcellane S.p.A. déclare que le produit Mélangeur de pétrissage autonome Mod. IRIDEA est conforme à la directive 2011/65/UE du Parlement européen et du Conseil du 8 juin 2011 et à la directive déléguée 2015/863 de la Commission relative à la limitation de l'utilisation de certaines substances dangereuses dans les équipements électriques et électroniques.

COMPOSANTS

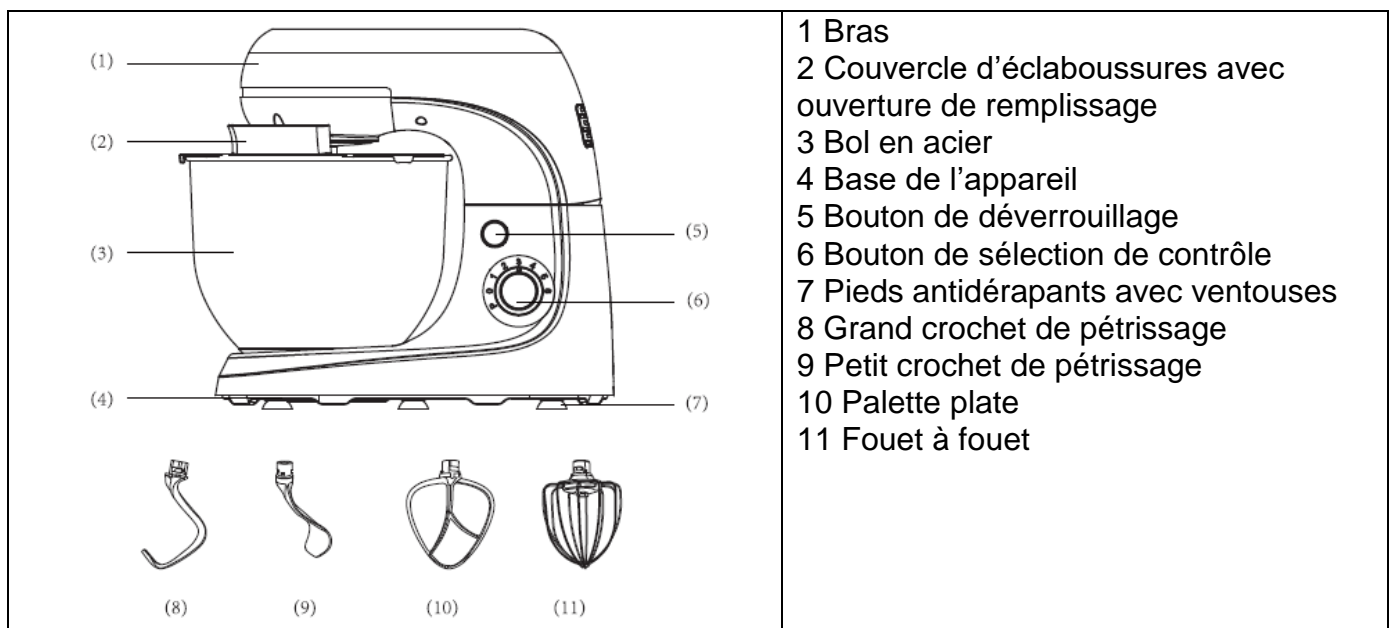





AVANT LA PREMIÈRE UTILISATION

1. Sortez les différents composants de l'emballage, vérifiez leur intégrité et leur exhaustivité, retirez délicatement les éventuelles protections et étiquettes. Le paquet contient :
 - N° 1 Unité motrice
 - N° 1 Couvercle anti-éclaboussures
 - N° 1 Bol
 - N° 1 Grand crochet de pétrissage
 - N° 1 Petit crochet de pétrissage

- N° 1 Palette plate
 - N° 1 Fouet à fil
 - N° 1 Manuel d'utilisation
2. S'assurer que toutes les pièces sont correctement assemblées et en position avant utilisation.
 3. Avant d'utiliser l'appareil, il est recommandé de laver toutes les pièces amovibles qui entreront en contact avec les aliments, en suivant les indications de la section "NETTOYAGE ET ENTRETIEN".

UTILISATION

L'appareil est destiné aux utilisations suivantes:

Accessoire		Utilisation	Vitesse
Grand crochet de pétrissage	 (8)	Pâtes à base de farine (pâte à pizza, pain, pâte feuilletée, pâte sablée, etc.)	De 1 à 3
Petit crochet de pétrissage	 (9)	Cet accessoire doit être utilisé en combinaison avec le grand crochet (8) pour pétrir afin d'augmenter la vitesse et la qualité de la pâte.	De 1 à 3
Palette plate	 (10)	Gâteaux, biscuits, crèmes de consistance moyenne, pâtes au chocolat, pâtes sablées, etc.	3 à 5
Fouet à fil	 (11)	Monter des blancs d'œufs, des liquides, des omelettes, de la mayonnaise, des crèmes, des sauces, des mousses, monter de la crème, etc.	3 à 6 Pulse (P)

1. Placer l'appareil sur une surface plane et stable.
2. Assurez-vous que les pieds antidérapants avec ventouses sont fermement attachés à la surface.
3. Vérifiez que le bouton de sélection est positionné sur la vitesse « 0 ».
4. Appuyez sur le bouton de déverrouillage, puis soulevez le bras de l'appareil.

REMARQUE IMPORTANTE :

Ne soulevez pas le bras de l'appareil pendant le fonctionnement.

5. Placer le bol sur la base (3) et le verrouiller comme indiqué par la flèche.
6. Insérer l'accessoire souhaité sur l'arbre correspondant en alignant la broche avec la fente de l'accessoire; pousser vers le haut et tourner dans le sens antihoraire pour le fixer de manière stable et sûre.

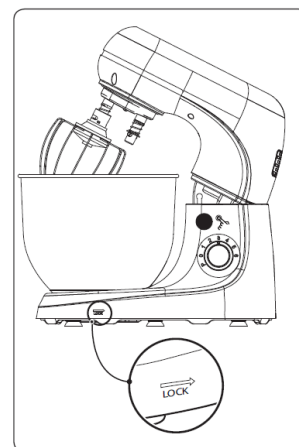

REMARQUE IMPORTANTE :

- Les accessoires peuvent être montés indifféremment sur l'un ou

l'autre arbre.

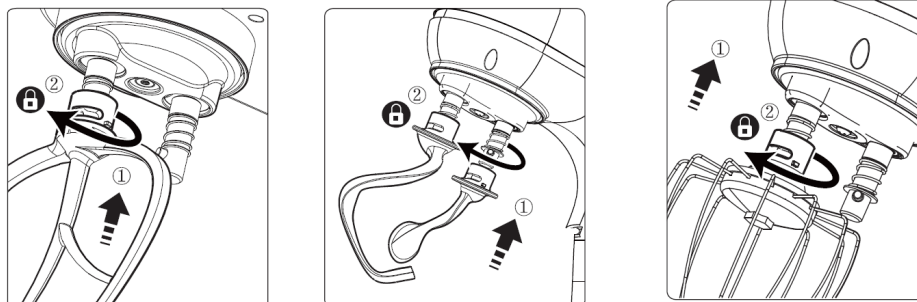

- Il est possible d'utiliser **UNIQUEMENT** les crochets de pétrissage (8) et (9) simultanément.



- Appuyez sur le bouton de déverrouillage (5), puis appuyez sur le bras et verrouillez-le fermement.
- Placez le couvercle d'éclaboussures sur le bol (2).
- Connectez la table de cuisson à une prise électrique.
- Allumer l'appareil en réglant la commande de sélection de vitesse (6) sur la vitesse souhaitée.
- Après utilisation, porter le bouton de commande (6) à la vitesse «0».
- Appuyer sur le bouton de déverrouillage (5) et soulever le bras, puis démonter l'accessoire en le poussant vers le haut et en le tournant dans le sens horaire.

GUIDE D'UTILISATION

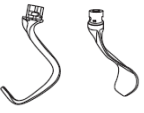
Capacités maximales autorisées:

Accessoire	Type de traitement	Quantité maximale	Conseils	Vitesse
	Pâte levée	1,5 kg	Farine et eau dans un rapport de 5:3	Démarrez à partir de la vitesse 1 pendant 10 secondes, passez à la vitesse 2 pendant 10 secondes, continuez à la vitesse 3 pendant 3 minutes maximum
	Oeufs	24 oeufs (minimum 2 oeufs)		Passer de la vitesse 4 à la vitesse 6, battre les blancs d'oeufs pendant environ 5 minutes en fonction de la taille des oeufs, jusqu'à ce qu'ils soient très fermes.
	Crème fraîche	250 ml		Vitesse de 4 à 6, pendant environ 5 minutes
	Mélanger des ingrédients tels que des cocktails ou d'autres liquides	1,5 kg		Vitesse de 1 à 6 pendant environ 5 minutes.
	Mélanger le maltose ou d'autres liquides visqueux	1,5 kg	Farine et maltose dans un rapport de 1,6:3.5	Vitesse 6 pendant pas plus de 3 minutes

REMARQUE IMPORTANTE :

Système de protection contre la surcharge

Le moteur est protégé contre la surchauffe par un dispositif de protection thermique. Si l'appareil est surchargé ou utilisé en continu pendant trop longtemps, le moteur peut surchauffer et s'arrêter. Pour remettre l'appareil en marche, il est nécessaire de l'éteindre, de le débrancher de la prise électrique et de le laisser refroidir pendant au moins 30 minutes. Une fois que le moteur est complètement refroidi, l'appareil peut être réutilisé.

Systèmes de sécurité

Le moteur ne démarre pas si le bras est levé. S'il est soulevé pendant le fonctionnement normal, le commutateur de sécurité sera activé et le moteur s'arrêtera immédiatement. De plus, si l'appareil est branché alors que le sélecteur de commande (6) n'est pas réglé sur "0", le système de sécurité empêchera son fonctionnement.

Dans les deux cas, pour redémarrer l'appareil, ramenez le bras en position verrouillée, ramenez le sélecteur de commande (6) à "0" et sélectionnez ensuite à nouveau une vitesse. L'appareil devrait maintenant fonctionner normalement.

CONSEILS UTILES ET ASTUCES

- Pour éviter les éclaboussures, commencez le processus à la vitesse la plus basse et augmentez progressivement.
- Ne laissez pas les liquides ou les ingrédients dépasser le niveau maximal du bol.
- Utilisez toujours des accessoires propres.
- Lors de l'utilisation des œufs, assurez-vous qu'ils sont très frais et à température ambiante.
- Les aliments froids (beurre, œufs, etc.) doivent être ramenés à température ambiante avant d'être traités.
- Faites attention à ne pas mélanger des pâtes trop dures (par exemple, si les accessoires ne tournent pas correctement) pour ne pas endommager le moteur de l'appareil.
- Le temps de mélange et son résultat seront influencés par la température des aliments utilisés.
- Coupez en morceaux des ingrédients tels que le beurre ou la margarine pour faciliter le processus.
- Ajoutez les ingrédients à la pâte délicatement pour éviter de "démonter" le travail effectué.

NETTOYAGE ET ENTRETIEN

Avant de procéder au nettoyage, assurez-vous que le sélecteur de commande est en position "0", débranchez toujours l'appareil de la prise de courant et laissez-le refroidir complètement.

Nettoyage

- Nettoyez le corps du moteur et la base avec un chiffon humide. Ajoutez un détergent doux si très sale.
- Les crochets, les fouets et le couvercle sont lavables à l'eau chaude avec du liquide vaisselle.
- Le bol est lavable au lave-vaisselle sans dépasser une température de 55 °C, ou lavez-le à la main avec de l'eau chaude et du liquide vaisselle. Le lavage à la main est recommandé pour préserver les caractéristiques des matériaux.



DANGER ! Ne pas mettre le corps du moteur et accessoires au lave-vaisselle ni le plonger dans des liquides.

REMARQUE IMPORTANTE :

N'utilisez pas de produits chimiques, de laine d'acier ou de détergents abrasifs pour le nettoyage.

Conservation

- Assurez-vous que toutes les pièces sont propres et sèches avant de les ranger.
- Ne rangez jamais l'appareil lorsqu'il est encore humide.
- Il est recommandé de ranger l'appareil dans un endroit sec, propre, à l'abri de l'humidité et de la poussière.

RÉSOLUTION DES PROBLÈMES

PROBLÈME	SOLUTION
L'appareil ne fonctionne pas.	Vérifiez que la prise de l'appareil est correctement insérée dans la prise.
À la fin de la transformation, la farine n'est pas bien mélangée avec la pâte.	Éteignez l'appareil, retirez-le du bol et pétrissez rapidement à la main pour mélanger toute la farine. Reprise du processus avec les crochets pendant une minute.
La crème ne monte pas bien.	Utilisez de la crème fraîche et froide du réfrigérateur.
Le problème n'est pas résolu.	Contactez le détaillant ou le service à la clientèle.

RECETTES

❖ PAIN

	Ingrédients : 500 g de farine « 00 » 350 g d'eau 10 g de levure de bière fraîche 1 cuillère à café de sel 1 cuillère à café de sucre	heure : Deux heures et demie doses : 1 miche
---	--	---

1. Dans le bol du batteur mélangeur, mélanger l'eau à température ambiante, le sucre et la levure de bière émiettée.
2. Utiliser le fouet plat à vitesse moyenne-basse, ajouter la farine petit à petit en pluie et le sel, en mélangeant bien avant d'ajouter plus de farine.
3. Lorsque le mélange commence à s'épaissir, éteindre le batteur mélangeur et remplacer le fouet par le crochet ; travailler jusqu'à épuisement de la farine et encore pendant quelques minutes, jusqu'à obtenir une pâte uniforme, élastique, humide et collante : la mettre sur un plan de travail fariné ; la replier plusieurs fois sur elle-même et la poser sur une plaque de cuisson recouverte de papier sulfurisé.
4. Laisser lever dans un four éteint avec la lumière allumée jusqu'au doublement du volume, la remettre sur le plan de travail fariné et répéter les pliages. Saupoudrer la pâte de farine et répéter à nouveau les pliages, formant une boule.
5. Laisser lever pendant 20 minutes dans un four fermé ; inciser la surface avec une lame tranchante et laisser lever pendant encore 20 minutes.

6. Préchauffer le four à 200 °C en mode ventilé, en plaçant un bol d'eau sur le fond pour humidifier.
7. Cuire la miche pendant 30 minutes, puis retirer le bol d'eau et cuire pendant encore 5 minutes jusqu'à ce qu'elle soit dorée.
8. Retirer du four et laisser refroidir sur une grille.

❖ **MAYONNAISE**

	Ingrédients : 1 œuf 1 jaune d'œuf jus de citron selon le goût 100 ml d'huile d'olive 100 ml d'huile de tournesol sel et poivre au goût	heure : 10 minutes quantité : 250 ml
---	---	---

1. En utilisant des ingrédients à température ambiante, mélanger l'œuf, le jaune d'œuf et le jus de citron dans le bol du batteur avec le fouet à fil à haute vitesse, jusqu'à ce que le mélange soit mousseux et homogène.
2. Dans un pichet, mélanger les deux huiles et, tout en fouettant, verser l'huile en filet dans le bol.
3. Une fois terminé et lorsque le mélange est épaissi, ajouter du sel et du poivre, et si nécessaire, un peu plus de jus de citron.

INFORMATIONS RELATIVES À L'ÉLIMINATION

PRODUIT



Pursuant to art. 26 du Décret Législatif n° 49 du 14 mars 2014 « Mise en œuvre de la Directive 2012/19/UE relative aux déchets d'équipements électriques et électroniques (DEEE) », la présence du symbole de la poubelle barrée indique que cet appareil ne doit pas être considéré comme un déchet domestique.

■ Son élimination doit donc être effectuée par collecte séparée. Ce produit peut être retourné au distributeur lors de l'achat d'un nouvel appareil.

L'élimination inappropriée de l'appareil constitue un comportement frauduleux et est passible de sanctions de la part de l'Autorité de sécurité publique. Pour de plus amples informations, veuillez contacter votre administration locale compétente en matière d'environnement.

EMBALLAGE

Pour plus d'informations sur la façon d'éliminer correctement les emballages qui protègent ce produit et ses parties et/ou accessoires, suivre les indications figurant sur l'emballage.

CONDITIONS DE GARANTIE

La Société Tognana Porcellane S.p.A. vous remercie pour votre choix et vous garantit que ses appareils sont le fruit des dernières technologies et recherches.

L'appareil est couvert par la garantie conventionnelle pour une période de DEUX ANS à compter de la date d'achat par le premier utilisateur. Cette garantie est sans préjudice de la validité de la législation en vigueur concernant les biens de consommation (D.L. 6 septembre 2005 n° 206 art. 130).

Pour pouvoir présenter une réclamation au titre de la garantie, le consommateur doit présenter le reçu ou la facture prouvant l'achat du produit.

*Si le consommateur souhaite déposer une réclamation au titre de la Garantie, il doit s'adresser au revendeur ou contacter directement Tognana Porcellane S.p.A à l'adresse électronique suivante : support@tognana.com, o au numéro de téléphone **+39 0422 – 6721**.*

Les composants ou pièces qui s'avèrent défectueux en raison de causes de fabrication avérées seront réparés ou remplacés gratuitement par notre réseau de service après-vente agréé, pendant la période de garantie susmentionnée.

Les frais de réparation, y compris le coût des pièces de rechange, et les frais d'expédition pour la livraison d'un produit ou d'un composant exempt de défauts sont à la charge de Tognana Porcellane S.p.A.

Tognana Porcellane S.p.A. prendra également en charge les frais d'expédition pour le retour du produit ou du composant défectueux, si Tognana Porcellane S.p.A. ou le centre de service demande la restitution du produit ou du

composant défectueux. Toutefois, le consommateur doit supporter les coûts d'un emballage approprié pour le renvoi du produit ou du composant défectueux.

Tognana Porcellane S.p.A. se réserve le droit de remplacer complètement l'appareil, si la réparation est impossible ou trop coûteuse, par un autre appareil identique (ou similaire) pendant la période de garantie.

Dans ce cas, le début de la période de garantie reste celui du premier achat : les services effectués sous garantie ne prolongent pas la période de garantie.

Cet appareil ne pourra jamais être considéré comme défectueux dans ces matériaux ou dans sa fabrication s'il devait être adapté, modifié ou réglé afin de le rendre conforme aux réglementations techniques et/ou de sécurité nationales ou locales en vigueur dans un pays autre que celui pour lequel il a été initialement conçu et fabriqué.

Cet appareil a été conçu et fabriqué pour un usage exclusivement domestique : toute autre utilisation annule la garantie.

La garantie ne couvre pas :

- les pièces sujettes à l'usure ou à la détérioration, ni les pièces nécessitant un remplacement et/ou une maintenance périodique ;
- utilisation professionnelle du produit ;
- les dysfonctionnements ou tout défaut dû à une installation, configuration, mise à jour incorrecte du logiciel / BIOS / firmware non effectuée par le personnel autorisé de Tognana Porcellane S.p.A. ;
- les réparations ou interventions effectuées par des personnes non autorisées par Tognana Porcellane S.p.A;
- la manipulation de composants de l'ensemble ou, le cas échéant, du logiciel.

Toute autre prétention, en particulier les demandes d'indemnisation, est exclue, à moins que la loi n'impose une responsabilité.









À la fin de la période de Garantie, ou pour les produits qui ne sont pas couverts par celle-ci, Tognana Porcellane S.p.A. reste à la disposition du client final pour toute question ou information. De plus amples informations sont également disponibles sur notre site web : www.tognana.com

Tognana se réserve la faculté d'apporter toutes les modifications nécessaires à l'amélioration esthétique du produit, à tout moment et sans préavis.

Estimado cliente:

gracias por elegir nuestro Batidora planetaria hecho exclusivamente para el procesamiento de alimentos para consumo doméstico. Tognana Porcellane S.p.A. declina toda responsabilidad por cualquier daño que pueda derivarse directa o indirectamente a personas, cosas y animales domésticos como consecuencia de la inobservancia de todas las prescripciones indicadas en el "Manual del usuario" relativas a la instalación, uso y mantenimiento del aparato.

SÍMBOLOS EN EL MANUAL/PRODUCTO Y SU SIGNIFICADO

	Este símbolo indica que se debe leer atentamente este manual antes de utilizar el aparato. Prestar especial atención a las instrucciones de seguridad. Conservar este manual con cuidado, ya que forma parte integrante del producto.
	PELIGRO: la palabra indica un peligro potencial inminente con un alto nivel de riesgo que, si no se evita, tiene una alta probabilidad de causar lesiones graves o la muerte.
	ADVERTENCIA: la palabra indica un peligro potencial con un nivel de riesgo medio que, si no se evita, tiene una alta probabilidad de causar lesiones graves o la muerte.
	PRECAUCIÓN: la palabra indica un peligro potencial con un nivel de riesgo bajo que, si no se evita, tiene la probabilidad de provocar lesiones leves o moderadas.
	Clase II: Este símbolo indica que el aparato cuenta con doble aislamiento eléctrico, por lo tanto, no requiere un enchufe con conexión a tierra.
	NOTA IMPORTANTE: las palabras indican información útil para el uso correcto del producto.
	Este símbolo en el producto o en el embalaje indica que el aparato, al final de su vida útil, debe recogerse por separado de otros residuos para su correcto tratamiento y reciclado.
	Este símbolo indica que el aparato cumple los requisitos de seguridad de los reglamentos/directivas de la Comunidad Europea.
	Este símbolo indica que los MOCA (materiales y artículos en contacto con alimentos) son aptos para el contacto con alimentos.

SEGURIDAD DEL PRODUCTO



NOTAS IMPORTANTES SOBRE EL USO CORRECTO

1. Este aparato está destinado exclusivamente al procesamiento de

alimentos para el consumo doméstico.

2. Este aparato está destinado al uso doméstico y a aplicaciones similares, como:
 - *zonas de cocina del personal de tiendas, oficinas y otros lugares de trabajo;
 - *agroturismos;
 - *clientes de hoteles, pensiones y otros entornos de tipo residencial;
 - *ambientes tipo bed and breakfast.
3. Este producto no es un juguete.
4. No deje partes del embalaje (bolsas de plástico, poliestireno expandido, etc.) al alcance de niños o personas no autosuficientes, ya que estos objetos son fuentes potenciales de peligro (por ejemplo, riesgo de asfixia).
5. Utilizar el producto solo para el fin para el que fue diseñado. El fabricante no se hace responsable de los daños y heridas causados por un uso incorrecto.
6. Las reparaciones o modificaciones no autorizadas invalidarán la garantía.
7. No utilizar al abierto.
8. No dejar nunca el aparato encendido sin vigilancia.
9. No colocar sobre o cerca de una cocina de gas o eléctrica caliente o en un horno caliente.
10. No llenes el recipiente con líquidos hirviendo (temperatura superior a 70°C)
11. No utilices los accesorios al vacío y no uses el recipiente solo con ingredientes sólidos y duros.
12. Siempre añade los ingredientes líquidos antes que los sólidos.
13. Para evitar el sobrecalentamiento, no superes el nivel máximo de alimentos indicado en el exterior del recipiente.
14. No coloques el aparato en funcionamiento contra paredes o debajo de estantes, mesas, etc. Deja al menos 15 cm de espacio alrededor del aparato y 50 cm arriba.
15. Antes de usar el aparato, colocarlo sobre una superficie sólida, plana y horizontal.
16. No muevas el aparato mientras está en funcionamiento.
17. Para desconectar el aparato, quitar el enchufe de la toma de corriente.
18. No meter nunca el cuerpo del motor en el lavavajillas.

19. Utilizar únicamente accesorios y piezas de repuesto originales o recomendados por el fabricante.



¡EL PELIGRO!

PRODUCTO

1. Antes de conectar la freidora a la red eléctrica, comprobar que la tensión indicada en el aparato se corresponde con el de su vivienda. Conectar el aparato a una toma de corriente con una toma de tierra eficaz. El fabricante no puede ser considerado responsable de los accidentes causados por la falta de conexión a tierra del sistema.
2. El aparato puede ser utilizado por niños de al menos 8 años de edad y por personas con capacidades físicas, sensoriales o mentales reducidas, o con falta de experiencia o de los conocimientos necesarios, siempre que estén supervisados o hayan recibido instrucciones relativas al uso seguro del aparato y comprendan los peligros que conlleva. Los niños no deben jugar con el aparato. La limpieza y el mantenimiento que debe realizar el usuario no deben ser realizados por niños sin vigilancia.
3. Vigilar a los niños para que no jueguen con el aparato.
4. No utilice el aparato con el recipiente vacío para evitar dañar los elementos calefactores y provocar el sobrecalentamiento del aparato.
5. Desconectar el aparato de la toma cuando no se utilice.
6. No obstruya las rejillas de ventilación con las manos o utensilios metálicos, ya que esto podría causar incendios o riesgo de descargas eléctricas.
7. Antes de encender el aparato, asegúrese de que el interruptor de encendido esté en la posición "0" (apagado) y de que los accesorios estén montados correctamente.
8. El uso incorrecto del producto puede causar daños o heridas.
9. Para evitar descargas eléctricas, no sumerja el cuerpo del producto en agua u otros líquidos.
10. No intente tocar y/o extraer las varillas o ganchos de ninguna manera mientras el aparato esté en funcionamiento.
11. No utilice el aparato con ropa de manga amplia y larga, que durante el proceso podría enredarse en las varillas o ganchos.
12. Este aparato no contiene piezas reparables. No intente tocar y/o

extraer las varillas o ganchos de ninguna manera mientras el aparato esté en funcionamiento. Haga que el mantenimiento sea llevado a cabo por un centro de servicio cualificado, utilizando únicamente piezas de recambio idénticas. Esto garantizará el mantenimiento de la seguridad del producto.

13. No utilizar el aparato en ambientes con temperatura alta, muy húmedos, mojados o cerca de material inflamable.
14. No limpie con estropajos metálicos. Las piezas pueden desprenderse del rodamiento y tocar las partes eléctricas, causando el riesgo de descargas eléctricas.
15. No introducir papel, cartón, plástico y similares dentro del aparato.
16. No utilizar el aparato durante más de 10 minutos continuo. Después de 1 minuto de uso continuo, dejar que la unidad descanse durante 5 minutos antes de reanudar su uso. Para evitar el recalentamiento, esperar a que el aparato se enfríe completamente.

CABLE Y ENCHUFE

1. El cable de alimentación debe enchufarse a una toma de corriente de CA (corriente doméstica estándar). No utilizar otras tomas eléctricas.
2. En caso de incompatibilidad entre el enchufe y la clavija del aparato, haga sustituir el enchufe por otro de tipo adecuado por personal cualificado. No se recomienda el uso de adaptadores, tomas múltiples, y/o alargadores. En caso de que sea necesario utilizarlos, utilizar únicamente adaptadores y cables alargadores simples o múltiples que cumplan las normas de seguridad vigentes, procurando no superar el límite de potencia marcado en el adaptador y/o el cable alargador.
3. No utilizar el cable de alimentación si está dañado.
4. Utilizar únicamente el cable de alimentación incluido en el embalaje.
5. Para evitar descargas eléctricas, no sumergir el cable de alimentación en agua u otros líquidos.
6. El cable de alimentación debe utilizarse en un lugar seco y limpio. El uso en entornos húmedos o sucios puede provocar riesgo de incendio, descarga eléctrica o electrocución.
7. No tocar el cable o el enchufe de corriente con las manos mojadas.
8. No colgar el cable de la superficie de trabajo.
9. Atención a no tirar o tropezar con el cable de alimentación. Mantener el cable alejado de fuentes de calor, objetos calientes o llamas

abiertas.

10. Durante el funcionamiento, el enchufe debe ser fácilmente accesible en caso de que sea necesario desconectar el aparato.
11. Desconectar el cable de la red eléctrica antes de limpiarlo y cuando no se utilice. Para desconectar el aparato, apagarlo y desenchufarlo de la toma de corriente. No tirar el cable, sujetar el enchufe.
12. Conectar siempre primero el enchufe al aparato y, después, enchufar el cable a la toma de corriente. Asegurarse de que el cable esté completamente extendido.
13. El cable no debe retorcerse ni enrollarse alrededor del aparato.
14. No utilizar el aparato si el cable de alimentación está dañado. No intente repararlo usted mismo. Ponerse en contacto con el distribuidor para la reparación/sustitución, si está en garantía, o con el servicio de atención al cliente.
15. No utilizar alargadores, regletas o dispositivos con temporizador.

CONFORMIDAD DEL PRODUCTO

El fabricante Tognana Porcellane S.p.A. declara que el producto Batidora Planetaria Mod. IRIDEA cumple con la Directiva 2014/30/UE del Parlamento Europeo y del Consejo, del 26 de febrero de 2014, relativa a la armonización de las legislaciones de los Estados miembros en materia de compatibilidad electromagnética.

El fabricante Tognana Porcellane S.p.A. declara que el producto Batidora Planetaria Mod. IRIDEA cumple con la Directiva 2014/35/UE del Parlamento Europeo y del Consejo, de 26 de febrero de 2014, relativa a la aproximación de las legislaciones de los Estados miembros sobre la comercialización de material eléctrico destinado a utilizarse con determinados límites de tensión.

El fabricante Tognana Porcellane S.p.A. declara que el producto Batidora Planetaria Mod. IRIDEA cumple con la Directiva 2009/125/CE del Parlamento Europeo y del Consejo, del 21 de octubre de 2009, por la que se insta un marco para el establecimiento de requisitos de diseño ecológico aplicables a los productos relacionados con la energía

El fabricante Tognana Porcellane S.p.A. declara que el producto Batidora Planetaria Mod. IRIDEA cumple con la Directiva 2011/65/UE del Parlamento Europeo y del Consejo, de 8 de junio de 2011, y a la posterior Directiva Delegada 2015/863 de la Comisión sobre restricciones a la utilización de determinadas sustancias peligrosas en aparatos eléctricos y electrónicos.

DATOS TÉCNICOS

- Potencia: 1400 W
- Capacidad del recipiente: 5.3L
- Tensión de entrada: 220-240 Vac ~ 50-60 Hz
- Dimensiones (mm): 35x24.5x31
- Peso neto: 4180 g

COMPONENTES

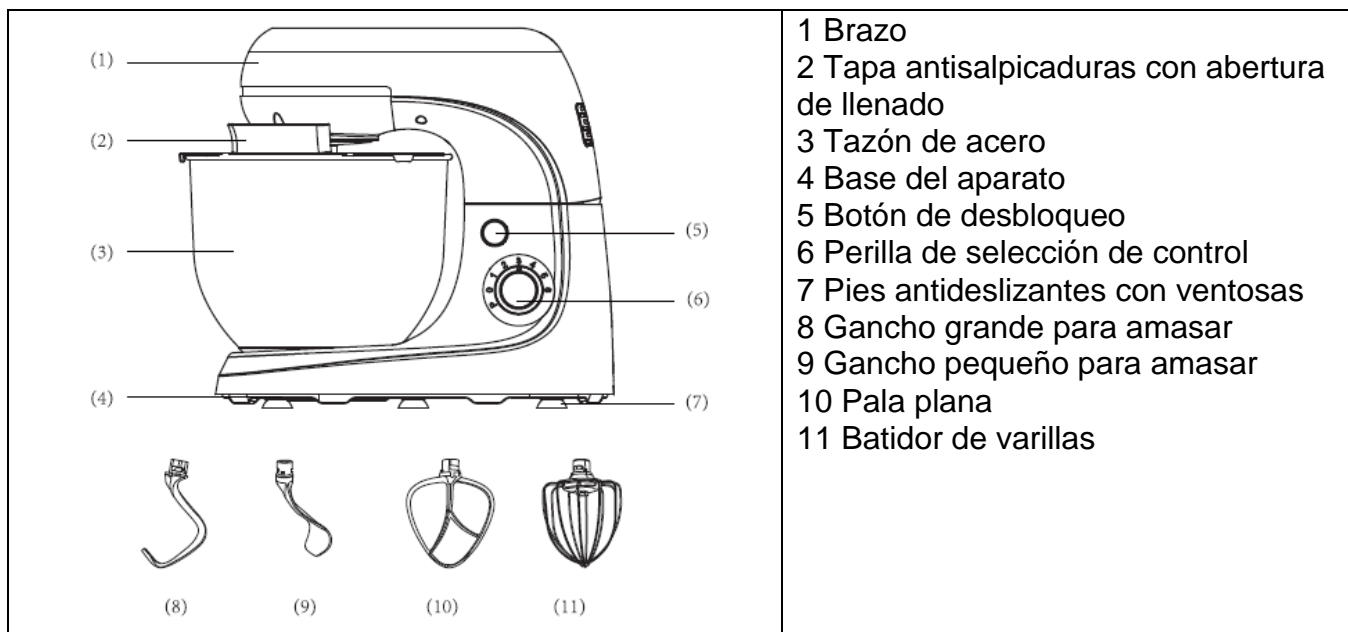



- 1 Brazo
- 2 Tapa antisalpicaduras con abertura de llenado
- 3 Tazón de acero
- 4 Base del aparato
- 5 Botón de desbloqueo
- 6 Perilla de selección de control
- 7 Pies antideslizantes con ventosas
- 8 Gancho grande para amasar
- 9 Gancho pequeño para amasar
- 10 Pala plana
- 11 Batidor de varillas

ANTES DEL PRIMER USO

1. Retire los distintos componentes del embalaje, verifique su integridad y su integridad, retire con cuidado las protecciones y las etiquetas. El paquete contiene:
 - N. 1 Cuerpo del motor
 - N. 1 Tapa antisalpicaduras
 - N. 1 Tazón
 - N. 1 Gancho grande para amasar
 - N. 1 Gancho pequeño para amasar
 - N. 1 Paleta plana
 - N. 1 Batidor de varillas
 - N. 1 Manual de usuario
2. Asegúrese de que todas las piezas estén ensambladas correctamente y en su lugar antes de usar.
3. Antes de usar el aparato se recomienda lavar todas las partes removibles que estarán en contacto con los alimentos siguiendo las indicaciones del párrafo "LIMPIEZA Y MANTENIMIENTO".

FUNCIONAMIENTO

El aparato está destinado a los siguientes usos:

Accesorio	Uso	Velocidad
Gancho grande para amasar (8) 	Masas a base de harina (masa para pizza, pan, hojaldre, masa quebrada, etc.).	Del 1 al 3
Gancho pequeño para amasar (9) 	Este accesorio se utiliza junto con el gancho grande (8) para amasar para aumentar la velocidad y calidad de la masa.	Del 1 al 3
Paleta plana (10) 	Tartas, galletas, cremas de consistencia media, masas a base de chocolate, masas de masa quebrada, etc.	3- 5

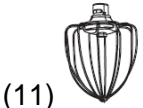
Batidor de varillas		Montar claras de huevo, líquidos, tortillas, mayonesa, cremas, salsas, mousses, montar nata, etc.	3- 6 Pulso (P)
---------------------	---	---	-------------------

1. Colocar el aparato sobre una superficie plana y estable.
2. Asegurarse de que los pies antideslizantes con ventosa estén firmemente adheridos a la superficie de apoyo.
3. Verificar que la perilla del selector de comandos esté posicionada en la velocidad "0".
4. Presionar el botón de desbloqueo y luego levantar el brazo del aparato.

NOTA IMPORTANTE :

No levantar el brazo del aparato mientras está en funcionamiento.

5. Colocar el tazón sobre la base (3) y bloquearlo según indicado por la flecha.
6. Insertar el accesorio deseado en el eje correspondiente, haciendo coincidir el perno con la ranura del accesorio; empujar hacia arriba y girarlo en sentido antihorario, asegurándolo de manera estable y segura.

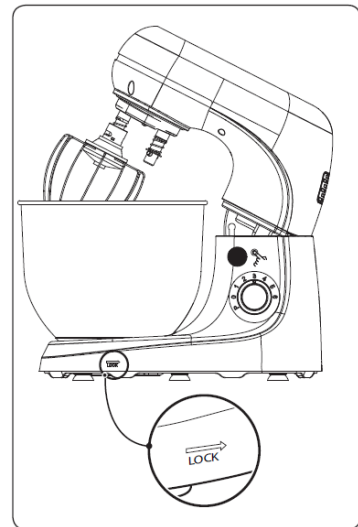

NOTA IMPORTANTE :

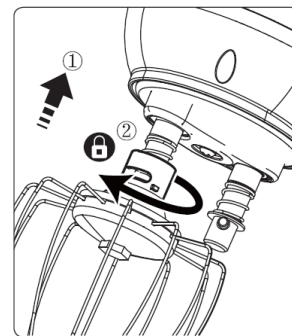
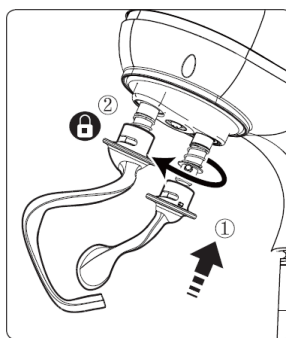
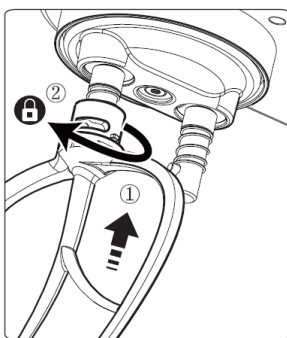

- Los accesorios se pueden montar indistintamente en cualquiera de los dos ejes.
- Solo se pueden usar simultáneamente los ganchos para amasar (8) y (9).



7. Presionar el botón de desbloqueo (5), luego bajar el brazo y asegurarlo firmemente.
8. Colocar la tapa antisalpicaduras sobre el tazón (2).
9. Conectar el aparato a un enchufe eléctrico.
10. Encender el aparato girando la perilla del selector de comandos (6) a la velocidad deseada.
11. Después de usarlo, girar la perilla de comandos (6) a la posición "0".
12. Presionar el botón de desbloqueo (5) y levantar el brazo, luego desmontar el accesorio empujándolo hacia arriba y girándolo en sentido horario.

GUÍA DE USO

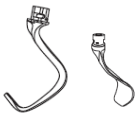
Capacidades máximas permitidas:

Accesorio	Tipo de proceso	Cantidad máxima	Consejo	Velocidad
	Pasta fermentada	1,5 kg	Harina y agua en proporción de 5:3	Comenzar desde la velocidad 1 durante 10 segundos, pasar a la velocidad 2 durante 10 segundos, continuar a velocidad 3 durante un máximo de 3 minutos.
	Huevos	24 huevos (mínimo 2 huevos)		Pasar de velocidad 4 a velocidad 6, batir las claras durante aproximadamente 5 minutos, según el tamaño de los huevos, hasta que estén bien firmes.
	Nata fresca	250 ml		Velocidad de 4 a 6, durante aproximadamente 5 minutos.
	Mezclar ingredientes como cócteles u otros líquidos.	1,5 kg		Velocidad de 1 a 6 durante aproximadamente 5 minutos.
	Mezclar maltosa u otros líquidos viscosos.	1,5 kg	Harina y maltosa en una proporción de 1,6:3,5	Velocidad 6 durante no más de 3 minutos.

NOTAS IMPORTANTES :

- Sistema de protección contra sobrecargas

El motor está protegido contra el sobrecalentamiento mediante un protector térmico. Si el aparato se sobrecarga o se utiliza continuamente durante demasiado tiempo, el motor podría sobrecalentarse y detenerse. Para volver a poner en funcionamiento el aparato, es necesario apagarlo, desconectarlo de la toma de corriente y dejarlo enfriar durante al menos 30 minutos. Una vez que el motor esté completamente enfriado, el aparato puede volver a utilizarse.

- SISTEMAS DE SEGURIDAD

El motor no arranca si el brazo está levantado. Si se levanta durante el funcionamiento normal, el interruptor de seguridad se activará y el motor se apagará inmediatamente. Además, si el aparato se conecta mientras la perilla del selector de comandos (6) no está configurada en "0", el sistema de seguridad evitará su funcionamiento.

En ambos casos, para reiniciar el aparato, devuelva el brazo a la posición de bloqueo, gire la perilla del selector de comandos (6) a "0" y luego seleccione nuevamente una velocidad. El aparato debería funcionar ahora normalmente.

NOTAS Y SUGERENCIAS ÚTILES

- Para evitar salpicaduras, comience el proceso desde la velocidad más baja y aumente gradualmente.

- No permita que los líquidos o ingredientes superen el nivel máximo del tazón.
- Siempre utilice accesorios limpios.
- Cuando se utilicen huevos, asegúrese de que estén frescos y a temperatura ambiente.
- Los alimentos fríos (mantequilla, huevos, etc.) deben llevarse a temperatura ambiente antes de procesarlos.
- Tenga cuidado de no mezclar masas demasiado duras (por ejemplo, cuando los accesorios no giran correctamente) para no dañar el motor del aparato.
- El tiempo de mezcla y su resultado se verán afectados por la temperatura de los alimentos utilizados.
- Trocee ingredientes como la mantequilla o la margarina para facilitar su procesamiento.
- Añada los ingredientes al batido con cuidado para evitar deshacer la mezcla realizada.

LIMPIEZA Y MANTENIMIENTO

Antes de proceder con la limpieza, asegúrese de que la perilla del selector de comandos esté en la posición "0", desconecte siempre el aparato de la toma de corriente y déjelo enfriar completamente.

LIMPIEZA

- Limpiar el cuerpo del motor y la base con un paño húmedo. Agregar un detergente suave si están muy sucios.
- Los ganchos, las varillas y la tapa son lavables con agua caliente y detergente para platos.
- El tazón es apto para lavavajillas sin superar los 55 °C, o lavar con agua caliente y detergente para platos. Se recomienda lavar a mano para preservar las características de los materiales.



¡EL PELIGRO! NO COLOQUE LA UNIDAD DEL MOTOR, LOS ACCESORIOS Y LA BASE EN EL LAVAVAJILLAS NI LOS SUMERGIRLO EN LÍQUIDOS.

NOTA IMPORTANTE :

No utilice limpiadores químicos, lana de acero o limpiadores abrasivos para limpiar.

ALMACENAMIENTO

- Asegurarse de que todas las piezas estén limpias y secas antes de guardarlas.
- No guardar nunca el aparato cuando aún esté húmedo.
- Se recomienda guardar el aparato en un lugar seco, limpio y alejado de la humedad y el polvo.

SOLUCIÓN DE LOS PROBLEMAS

Problema	Solución
El aparato no funciona.	Verifique que el enchufe del aparato esté insertado correctamente en la toma.
Al finalizar, la harina no está bien incorporada a la masa.	Apague el aparato, retírelo del tazón y haga una ligera mezcla a mano para incorporar toda la harina. Continúe el proceso con los ganchos durante un minuto.
La crema no está bien montada.	Utilice crema fresca y fría del refrigerador.
El problema no se resuelve.	Consulte con el distribuidor o el servicio al cliente.

RECETAS

❖ PAN

	Ingredientes: 500 g de harina «00» 350 g de agua 10 g de levadura de cerveza fresca 1 cucharadita de sal 1 cucharadita de azúcar	tiempo: dos horas y media porciones: 1 hogaza
--	--	--

1. Coloque en el bol de la batidora agua a temperatura ambiente, azúcar y levadura de cerveza desmenuzada y combine.
2. Use la paleta plana a velocidad media-baja, agregue la harina poco a poco y la sal, combinando bien antes de agregar más.
3. Cuando la mezcla comience a espesarse, apague el aparato y reemplace la paleta con un gancho para masa; trabaje hasta que toda la harina se mezcle en la masa y nuevamente durante unos minutos, hasta obtener una masa uniforme y elástica que esté húmeda y pegajosa. Colóquelo sobre una superficie enharinada, dóblelo varias veces y colóquelo en una bandeja para hornear forrada con papel pergamino.
4. Deje levar en un horno fresco con la luz encendida hasta que el volumen se duplique, vuelva a colocarlo en la superficie enharinada y dóblelo varias veces nuevamente. Espolvoree la masa con un poco de harina y repita el doblado. Forme una hogaza.
5. Dejar levar durante 20 minutos en un horno cerrado; incisar la superficie con una cuchilla afilada y dejar levar otros 20 minutos.
6. Precalear el horno a 200 °C ventilado, colocando en el fondo un tazón con un poco de agua para humidificar.
7. Hornear la hogaza durante 30 minutos, luego quitar el tazón de agua y hornear por otros 5 minutos hasta que esté dorado.
8. Sacar del horno y dejar enfriar en una rejilla.

❖ MAYONESA

	Ingredientes: 1 huevo 1 yema jugo de limón al gusto 100 ml de aceite de oliva 100 ml de aceite de girasol sal y pimienta al gusto	tiempo: 10 minutos porciones: 250 ml
--	--	---

1. Utilizando los ingredientes a temperatura ambiente, combina el huevo, la yema y el jugo de limón en el bol de la batidora y bate con el batidor de varillas a alta velocidad, hasta que la mezcla esté espumosa y homogénea.
2. Luego, agrega los aceites: mientras mezclas, viértelos en el bol.
3. Una vez terminado y cuando la mezcla esté espesa, añade sal y pimienta y, si es necesario, un poco más de jugo de limón.

INFORMACIÓN SOBRE LA ELIMINACIÓN PRODUCTO



De conformidad con el Art. 26 del Decreto Legislativo 14 de marzo de 2014, N.º 49 "Aplicación de la Directiva 2012/19/UE sobre residuos de aparatos eléctricos y electrónicos (RAEE)", la presencia del símbolo del contenedor con ruedas tachado indica que este aparato no debe considerarse como residuo urbano. La eliminación realizada de manera no separada puede representar un potencial daño para el medio ambiente y la salud. Este producto puede devolverse al distribuidor al comprar un electrodoméstico nuevo.

La eliminación inadecuada del equipo constituye una conducta fraudulenta y está sujeta a sanciones por parte de la Autoridad de Seguridad Pública. Para más información es posible dirigirse a la administración local competente en materia ambiental.

EMBALAJE

Para obtener información sobre cómo desechar correctamente el embalaje que protege este producto y sus piezas y/o accesorios, siga las instrucciones del embalaje.

CONDICIONES DE GARANTÍA

La empresa Tognana Porcellane S.p.A. le agradece su elección y le garantiza que sus aparatos son el resultado de las últimas tecnologías e investigaciones.

El aparato está cubierto por la garantía convencional durante un periodo de DOS AÑOS a partir de la fecha de compra por parte del primer usuario. Esta garantía no afecta a la validez de la normativa vigente en materia de bienes de consumo (D.L. 6 de septiembre de 2005 N.º 206 Art. 130).

Para poder presentar una reclamación en virtud de la Garantía, el consumidor debe presentar el recibo o la factura que acredite la compra del producto.

*Si el consumidor desea presentar una reclamación en virtud de la Garantía, deberá ponerse en contacto con el distribuidor o contactar directamente con Tognana Porcellane S.p.A en la dirección de correo electrónico: support@tognana.com, o al número de teléfono **+39 0422 – 6721**.*

Los componentes o piezas que resulten defectuosos por causas de fabricación establecidas serán reparados o sustituidos gratuitamente por nuestra red de asistencia autorizada durante el periodo de garantía mencionado. Los costes de reparación, incluidos los costes de las piezas de recambio, y los costes de envío para la entrega de un producto o componente sin defectos correrán a cargo de Tognana Porcellane S.p.A.

Tognana Porcellane S.p.A. también correrá con los gastos de envío para la devolución del producto o componente defectuoso si Tognana Porcellane S.p.A. o el centro de asistencia solicitan la devolución del producto o componente defectuoso. No obstante, el consumidor deberá correr con los gastos de un embalaje adecuado para la devolución del producto o componente defectuoso.

Tognana Porcellane S.p.A. se reserva el derecho de sustituir el aparato en su totalidad por otro idéntico (o similar) durante el periodo de garantía si la reparación es imposible o demasiado costosa.

En este caso, el periodo de garantía sigue siendo el de la primera compra: el rendimiento en garantía no amplía el periodo de garantía.

Este aparato no se considerará nunca defectuoso en cuanto a materiales o mano de obra si tiene que ser adaptado, modificado o ajustado para cumplir con las normas nacionales o locales de seguridad y/o técnicas vigentes en un país distinto de aquel para el que fue originalmente diseñado y fabricado.

Este aparato ha sido diseñado y fabricado únicamente para uso doméstico: cualquier otro uso anulará la garantía. La garantía no cubre:

- las piezas sujetas a desgaste o rotura, ni las piezas que requieren una sustitución y/o mantenimiento periódico;*
- el uso profesional del producto;*
- el mal funcionamiento o los defectos debidos a una incorrecta instalación, configuración, actualización de software / BIOS / firmware no realizados por el personal autorizado de Tognana Porcellane S.p.A;*
- reparaciones o intervenciones realizadas por personas no autorizadas por Tognana Porcellane S.p.A;*
- manipulación de los componentes del montaje o, en su caso, del software.*









Quedan excluidas otras reclamaciones, en particular las de indemnización, a menos que la responsabilidad sea obligatoria por ley.

Al final del período de validez de la Garantía, o para los productos que no están cubiertos por ella, Tognana Porcellane S.p.A. queda a disposición del cliente para cualquier pregunta o información. También puede encontrar más información en nuestro sitio web: www.tognana.com

Tognana se reserva el derecho a realizar los cambios necesarios para la mejora estética y cualitativa del producto, en cualquier momento y sin previo aviso.

*Sehr geehrter Kunde,
vielen Dank, dass Sie sich für unseren Knetmaschine entschieden haben, der ausschließlich für die Verarbeitung von Lebensmitteln für den häuslichen Verzehr hergestellt wurde. Tognana Porcellane S.p.A. lehnt jegliche Haftung für Schäden ab, die direkt oder indirekt für Personen, Gegenstände und Haustiere aufgrund der Nichteinhaltung aller im entsprechenden „Benutzerhandbuch“ angegebenen Anforderungen in Bezug auf die Installation, Verwendung und Wartung des Geräts entstehen können.*

SYMBOLE IM HANDBUCH/PRODUKT UND DEREN BEDEUTUNG

	Dieses Symbol zeigt an, dass Sie dieses Handbuch vor der Verwendung sorgfältig lesen müssen. Achten Sie besonders auf die Sicherheitshinweise. Bewahren Sie dieses Handbuch als integralen Bestandteil des Produkts auf.
	GEFAHR: das Wort deutet auf eine potenzielle unmittelbar bevorstehende Gefahr mit einem hohen Risiko hin, das, wenn sie nicht vermieden wird, eine hohe Wahrscheinlichkeit hat, schwere Verletzungen oder Tod zu verursachen.
	WARNUNG: das Wort weist auf eine potenzielle Gefahr mit einem durchschnittlichen Risiko hin, das, wenn sie nicht vermieden wird, eine hohe Wahrscheinlichkeit hat, schwere Verletzungen oder Tod zu verursachen.
	ACHTUNG: das Wort weist auf eine potenzielle Gefahr mit einem geringen Risiko hin, die, wenn sie nicht vermieden wird, zu geringfügigen oder mäßigen Verletzungen führen könnte.
	Klasse II: dieses Symbol zeigt an, dass das Gerät elektrisch isoliert ist, daher braucht es keinen Stecker mit Erdung.
	WICHTIGER HINWEIS: die Wörter geben nützliche Informationen für die korrekte Verwendung des Produkts an.
	Dieses Symbol auf dem Produkt oder der Verpackung weist darauf hin, dass das Gerät am Ende seiner Nutzungsdauer getrennt von anderen Abfällen für die ordnungsgemäße Behandlung und das Recycling gesammelt werden muss.
	Dieses Symbol zeigt an, dass das Gerät die in den EU-Vorschriften/Richtlinien festgelegten Sicherheitsanforderungen erfüllt.
	Dieses Symbol zeigt an, dass Materialien und Gegenstände, die mit Lebensmitteln in Berührung kommen, für den Kontakt mit Lebensmitteln geeignet sind.

PRODUKTSICHERHEIT

WICHTIGE HINWEISE ZUR KORREKTEN VERWENDUNG

1. Dieses Gerät ist ausschließlich für die Verarbeitung von Lebensmitteln für den häuslichen Verzehr bestimmt.
2. Dieses Gerät ist für den häuslichen Gebrauch und ähnliche Anwendungen bestimmt, wie z. B.:
 - *Küchenbereiche von Ladenmitarbeitern, Büros und anderen Arbeitsumgebungen;
 - *Agrotourismus
 - *Kunden in Hotels, Pensionen und anderen Wohnumgebungen;
 - * Zimmer wie Bed & Breakfast.
3. Dieses Produkt ist kein Spielzeug.
4. Lassen Sie Teile der Verpackung (Kunststoffbeutel, Polystyrolschaum usw.) nicht in Reichweite von Kindern oder abhängigen Personen, da diese Produkte potenzielle Gefahrenquellen darstellen (z. B.: Erstickungsgefahr).
5. Verwenden Sie das Produkt nur für den einzigen Zweck, für den es entworfen wurde. Der Hersteller haftet nicht für Schäden oder Verletzungen, die durch unsachgemäße Verwendung verursacht werden.
6. Nicht autorisierte Reparaturen oder Änderungen erlischt die Garantie.
7. Verwenden Sie nicht im Freien.
8. Lassen Sie das Gerät niemals unbeaufsichtigt.
9. Stellen Sie nicht auf oder in der Nähe eines Gas- oder Elektroherds oder eines heißen Ofens.
10. Füllen Sie die Schüssel nicht mit kochenden Flüssigkeiten (Temperatur über 70 °C).
11. Verwenden Sie das Gerät nicht mit einer leeren Schüssel und verwenden Sie die Schüssel nicht mit nur festen und harten Zutaten.
12. Gießen Sie immer flüssige Zutaten ein, bevor Sie die feste hinzufügen.
13. Um eine Überhitzung zu vermeiden, darf der in der Schüssel angegebene Höchstgehalt für Lebensmittel nicht überschritten werden.
14. Stellen Sie das Gerät nicht an Wänden oder unter Regalen, Tischen usw. in Betrieb, lassen Sie zuletzt 15 cm um das Gerät und 50 cm darüber.

15. Stellen Sie das Gerät vor Gebrauch auf eine feste und Oberfläche.
16. Bewegen Sie das Gerät nicht, während es in Betrieb ist.
17. Um das Gerät zu trennen, trennen Sie den Stecker von der Steckdose.
18. Stellen Sie das Gerät niemals in die Spülmaschine.
19. Verwenden Sie nur Original- oder vom Hersteller empfohlene Ersatzteile und Zubehör.



PRODUKT

1. Bevor Sie das Gerät an das Netzteil anschließen, überprüfen Sie, ob die auf dem Gerät angegebene Spannung der in Ihrem Haus verfügbaren Spannung entspricht. Schließen Sie das Gerät an eine Steckdose an, die mit einer effizienten Erdung ausgestattet ist. Der Hersteller kann nicht für Unfälle verantwortlich gemacht werden, die durch die fehlende Erdung des Systems verursacht werden.
2. Das Gerät kann von Kindern ab mindestens 8 Jahren und von Personen mit eingeschränkten körperlichen, sensorischen oder geistigen Fähigkeiten oder ohne Erfahrung oder Wissen verwendet werden, sofern sie überwacht werden oder Anweisungen über die sichere Verwendung des Geräts und das Verständnis der damit verbundenen Gefahren erhalten haben. Kinder sollten nicht mit dem Gerät spielen. Reinigung und Wartung, die vom Benutzer durchgeführt werden sollen, dürfen nicht von Kindern ohne Aufsicht durchgeführt werden.
3. Beaufsichtigen Sie die Kinder so, dass sie nicht mit dem Gerät spielen.
4. Verwenden Sie das Gerät nicht mit einer leeren Schüssel, um die Heizelemente nicht zu beschädigen und das Gerät zu überhitzen.
5. Trennen Sie das Gerät nicht in Gebrauch von der Steckdose.
6. Blockieren Sie keine Lüftungsgitter mit Metallwerkzeugen, da sie ein Feuer oder ein Stromschlagrisiko verursachen können.
7. Stellen Sie vor dem Einschalten des Geräts sicher, dass sich der Netzschalter in der Position „0“ (aus) befindet und dass alle Zubehörteile korrekt angebracht sind.
8. Eine falsche Verwendung des Produkts kann Schäden oder Verletzungen verursachen.

9. Um Elektroschocks zu vermeiden, tauchen Sie das Korpus des Produkts nicht in Wasser oder andere Flüssigkeiten ein.
10. Versuchen Sie in keiner Weise, Schneebesen oder Knethaken zu berühren und/oder herauszuziehen, während das Gerät in Betrieb ist.
11. Verwenden Sie das Gerät nicht, wenn Sie Kleidung mit breitem und lange Ärmel tragen, weil diese an den Schneebesen und Knethaken gefangen werden können.
12. Dieses Produkt enthält keine reparierbaren Teile. Versuchen Sie nicht das Gerät selbst zu reparieren, wenn es in irgendeiner Weise gefallen ist oder beschädigt wurde. Lassen Sie die Wartung durch ein qualifiziertes Servicecenter mit nur identischen Ersatzteilen durchführen. Dadurch wird sichergestellt, dass die Sicherheit des Produkts erhalten bleibt.
13. Verwenden Sie das Gerät nicht bei hohen Temperaturen, in sehr feuchten oder nassen Umgebungen oder in der Nähe von brennbarem Material.
14. Reinigen Sie nicht mit Scheuerkissen aus Metall. Teile können sich von der Basis lösen und mit den elektrischen Teilen in Berührung kommen, was zu einem elektrischen Schlag führt.
15. Führen Sie kein Papier, Pappe, Kunststoff und dergleichen in das Gerät ein.
16. Verwenden Sie das Gerät nicht länger als 10 Minuten ohne Unterbrechung. Warten Sie 10 Minuten, bevor Sie mit einem zweiten Arbeitszyklus fortfahren. Um eine Überhitzung zu vermeiden, warten Sie, bis das Gerät vollständig abkühlt.

KABEL UND STECKER

1. Das Netzkabel muss an eine Netzsteckdose mit AC angeschlossen werden (Standard-Haushaltsstrom). Verwenden Sie keine anderen Steckdosen.
2. Bei Unvereinbarkeit zwischen Steckdose und Stecker des Geräts, lassen Sie die Steckdose durch einen geeigneten Typ durch qualifiziertes Personal ersetzen. Die Verwendung von Adaptern, mehreren Steckdosen und/oder Erweiterungen wird nicht empfohlen. Wenn ihre Verwendung erforderlich ist, verwenden Sie nur einfache oder mehrere Adapter und Erweiterungen, die den aktuellen Sicherheitsstandards entsprechen, wobei darauf geachtet wird, dass die auf dem Adapter und/oder der Verlängerung angegebene

Leistungsgrenze nicht überschritten wird.

3. Verwenden Sie das Netzkabel nicht, wenn es beschädigt sind.
4. Verwenden Sie nur das mit der Verpackung mitgelieferte Netzkabel.
5. Um Elektroschocks zu vermeiden, tauchen Sie das Netzkabel nicht in Wasser oder andere Flüssigkeiten ein.
6. Das Netzkabel muss an einem Ort verwendet werden das trocken und sauber ist. Die Verwendung in nassen oder schmutzigen Umgebungen kann zu Brandgefahr, Stromschlag oder Stromschlag führen.
7. Berühren Sie das Kabel oder den Netzstecker nicht mit nassen Händen.
8. Lassen Sie das Kabel nicht baumeln oder fallen von einer Arbeitsplatte.
9. Achten Sie darauf, nicht zu ziehen oder zu fahren über das Netzkabel. Halten Sie das Kabel von Wärmequellen, heißen Gegenständen oder offenen Flammen fern.
10. Während des Betriebs muss die Steckdose leicht zugänglich sein, falls das Gerät getrennt werden muss.
11. Trennen Sie das Kabel von der Steckdose vor der Reinigung und wenn das Gerät nicht in Gebrauch ist. Um zu trennen, schalten Sie das Gerät aus, dann entfernen Sie den Stecker aus der Steckdose. Ziehen Sie nicht das Kabel, sondern greifen Sie den Stecker.
12. Schließen Sie den Stecker immer zuerst an das Gerät an, dann schließen Sie das Kabel an die Steckdose an. Stellen Sie sicher, dass das Kabel vollständig verlängert ist.
13. Das Kabel sollte nicht verdreht oder um das Gerät gewickelt werden.
14. Verwenden Sie das Gerät nicht, wenn das Netzkabel beschädigt ist. Versuchen Sie nicht, es selbst zu reparieren. Kontaktieren Sie Ihren Händler für Reparatur/Ersatz, wenn unter Garantie, oder Kundensupport.
15. Verwenden Sie keine Verlängerungskabel oder Timergeräte.

TECHNISCHE DATEN

- Leistung: 1400 W
- Schüsselkapazität: 5,3 L
- Eingangsspannung: 220–240 Vac ~ 50–60 Hz, 16 A
- Abmessungen: 35x24,5x31
- Nettogewicht: 4180 g

KONFORMITÄT DES PRODUKTS

Der Hersteller Tognana Porcellane S.p.A. erklärt, dass das Produkt Knetmaschine Mod. IRIDEA entspricht der Richtlinie 2014/30/EU des Europäischen Parlaments und des Rates vom 26. Februar 2014 zur Harmonisierung der Rechtsvorschriften der Mitgliedstaaten über die elektromagnetische Verträglichkeit.

Der Hersteller Tognana Porcellane S.p.A. erklärt, dass das Produkt Knetmaschine Mod. IRIDEA entspricht der Richtlinie 2014/35/EU des Europäischen Parlaments und des Rates vom 26. Februar 2014 zur Harmonisierung der Rechtsvorschriften der Mitgliedstaaten über die Bereitstellung elektrischer Betriebsmittel zur Verwendung innerhalb bestimmter Spannungsgrenzen auf dem Markt.

Der Hersteller Tognana Porcellane S.p.A. erklärt, dass das Produkt Knetmaschine Mod. IRIDEA entspricht der Richtlinie 2009/125/EC des Europäischen Parlaments und des Rates vom 21. Oktober 2009 zur Schaffung eines Rahmens für die Festlegung von Anforderungen an die umweltgerechte Gestaltung energieverbrauchsrelevanter Produkte.

Der Hersteller Tognana Porcellane S.p.A. erklärt, dass das Produkt Knetmaschine Mod. IRIDEA entspricht der Richtlinie 2011/65/EU des Europäischen Parlaments und des Rates vom 8. Juni 2011 und der anschließenden Delegierten Richtlinie 2015/863 der Kommission zur Beschränkung der Verwendung bestimmter gefährlicher Stoffe in Elektro- und Elektronikgeräten.

KOMPONENTEN

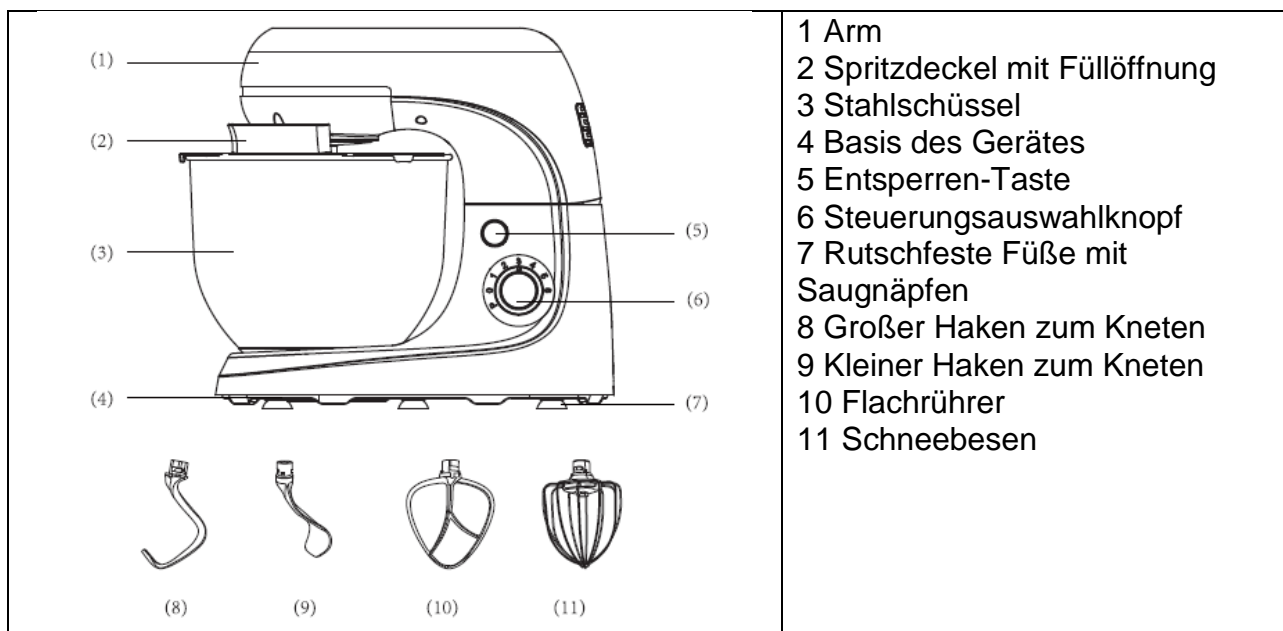

VOR DEM ERSTEN GEBRAUCH

1. Entfernen Sie die verschiedenen Komponenten aus der Verpackung, überprüfen Sie, ob sie vollständig und intakt sind, entfernen Sie sorgfältig Schutz und Etiketten. Das Paket enthält:





- Nr. 1 Motorkorpus
- Nr. 1 Spritzschutzdeckel
- Nr. 1 Schüssel
- Nr. 1 Großer Haken zum Kneten
- Nr. 1 Kleiner Haken zum Kneten
- Nr. 1 Flachrührer
- Nr. 1 Schneebesens
- No. 1 Benutzerhandbuch

2. Stellen Sie sicher, dass alle Teile vor der Verwendung korrekt montiert sind.

3. Vor der Verwendung des Geräts wird empfohlen, alle herausnehmbaren Teile zu waschen, die in Kontakt mit Lebensmitteln kommen; folgen Sie den Anweisungen im Abschnitt „REINIGUNG UND WARTUNG“.

VERWENDEN

Das Gerät ist für folgende Verwendungen vorgesehen:

Zubehör		Verwendung	Geschwindigkeit
Großer Haken zum Kneten	(8) 	Teig auf der Grundlage von Mehl (Pizzabasis, Brot, Blätterteig, Mürbeteig, usw.).	von 1 bis 3
Kleiner Haken zum Kneten	(9) 	Dieses Zubehör sollte zusammen mit dem großen Haken (8) zum Kneten verwendet werden, um die Geschwindigkeit und Qualität des Teigs zu erhöhen.	von 1 bis 3
Flachrührer	(10) 	Kuchen, Kekse, Cremes mittlerer Textur, Schokoladenteig, Gebäckteig, usw.	von 3 bis 5
Schneebeesen	(11) 	Eiweiß schlagen, Flüssigkeiten, Omeletts, Mayonnaise, Sahne, Saucen, Mousse, Schlagsahne usw.	von 3 bis 6 Pulse (P)

1. Stellen Sie das Gerät auf eine flache und stabile Oberfläche.
2. Achten Sie darauf, dass die rutschfesten Füße mit Saugnäpfen fest an der Oberfläche befestigt sind.
3. Überprüfen Sie, ob der Auswahlknopf auf der Geschwindigkeit „0“ positioniert ist.
4. Drücken Sie die Entsperren-Taste und heben Sie dann den Arm des Geräts an.

WICHTIGER HINWEIS :

Heben Sie den Arm des Geräts während des Betriebs nicht an.

5. Legen Sie die Schüssel auf die Basis (3) und sperren Sie sie, wie durch den Pfeil angezeigt.
6. Legen Sie das gewünschte Zubehör in den entsprechenden Schlitz und achten Sie darauf, den Stift des Zubehörs korrekt mit dem Schlitz auszurichten; drücken Sie es nach oben und drehen Sie es gegen den Uhrzeigersinn, um es zu reparieren und es sicher zu machen.

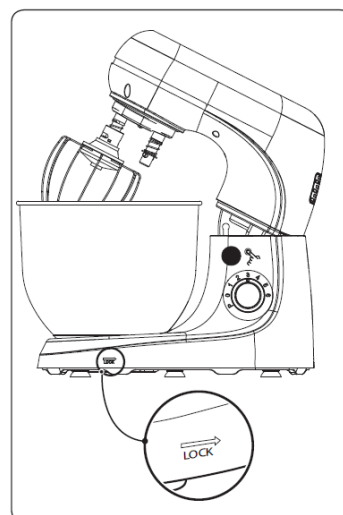

WICHTIGER HINWEIS :

- Zubehör kann auf dem einen oder dem anderen Schaft befestigt

werden.

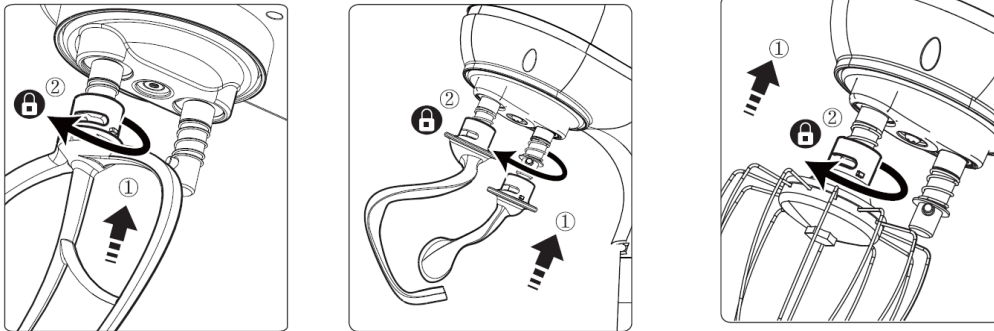

- Nur die Haken (8) und (9) können gleichzeitig verwendet werden.



7. Drücken Sie die Entsperren-Taste (5), drücken Sie dann den Arm und sperren Sie ihn fest.
8. Legen Sie die Spritzdeckel auf die Schüssel (2).
9. Schließen Sie das Gerät an die Steckdose an.
10. Schalten Sie das Gerät ein, indem Sie den Auswahlknopf (6) verwenden, um die gewünschte Geschwindigkeit auszuwählen.
11. Nach dem Gebrauch den Auswahlknopf (6) auf die Geschwindigkeit „0“ bringen.
12. Drücken Sie die Entsperren-Taste (5) und heben Sie den Arm an, dann zerlegen Sie das Zubehör, indem Sie es nach oben drücken und im Uhrzeigersinn drehen.

ANLEITUNG ZUR VERWENDUNG

Maximal zulässige Kapazitäten:

Zubehör	Art der Verarbeitung	Höchstmenge	Beratung	Geschwindigkeit
	Hefeteig	1,5 kg	Mehl und Wasser im Verhältnis 5:3	Starten Sie von Geschwindigkeit 1 für 10 Sekunden, gehen Sie zu Geschwindigkeit 2 für 10 Sekunden, fahren Sie mit Geschwindigkeit 3 für max. 3 Minuten.
	Eier	24 Eier (mindestens 2 Eier)		Gehen Sie von Geschwindigkeit 4 auf Geschwindigkeit 6, schlagen Sie das Eiweiß für etwa 5 Minuten, abhängig von der Größe der Eier, bis sie sehr fest sind.
	Frische Sahne	250 ml		Geschwindigkeit von 4 bis 6, für ca. 5 Minuten.
	Zutaten wie Cocktails oder andere Flüssigkeiten mischen	1,5 kg		Geschwindigkeit von 1 bis 6 für ca. 5 Minuten.
	Maltose oder andere zähflüssige Flüssigkeiten mischen	1,5 kg	Mehl und Wasser im Verhältnis 1,6:3,5	Geschwindigkeit 6 für nicht mehr als 3 Minuten.

WICHTIGE HINWEISE :

Überlastschutzsystem

Der Motor wird durch einen Wärmeschutz vor Überhitzung geschützt. Wenn das Gerät überlastet oder kontinuierlich zu lange verwendet wird, kann der Motor überhitzen und anhalten. Um das Gerät wieder in Betrieb zu nehmen, müssen Sie es ausschalten, von der Steckdose trennen und mindestens 30 Minuten abkühlen lassen. Sobald der Motor vollständig gekühlt ist, kann das Gerät wiederverwendet werden.

Sicherheitssysteme

Der Motor startet nicht, wenn der Arm angehoben wird. Wenn es im Normalbetrieb angehoben wird, wird der Sicherheitsschalter aktiviert und der Motor schaltet sich sofort ab. Wenn das Gerät angeschlossen ist, während der Auswahlknopf (6) nicht auf „0“ eingestellt ist, verhindert das Sicherheitssystem den Betrieb des Geräts.

In beiden Fällen, um die Anwendung neu zu starten, kehren Sie den Arm in die Verriegelungsposition zurück, geben Sie den Auswahlknopf (6) auf „0“ zurück und wählen Sie dann erneut eine Geschwindigkeit aus. Das Gerät sollte nun normal funktionieren.

NÜTZLICHE TIPPS UND ANREGUNGEN

- Um spritzen zu vermeiden, beginnen Sie mit der niedrigsten Geschwindigkeit und allmählich zu erhöhen.
- Lassen Sie die Menge der Flüssigkeiten oder Zutaten nicht den Höchstgehalt der Schüssel überschreiten.
- Verwenden Sie immer sauberes Zubehör.
- Wenn Sie Eier verwenden, stellen Sie sicher, dass sie frisch und bei Raumtemperatur sind.
- Kalte Lebensmittel (Butter, Eier usw.) müssen vor der Verarbeitung auf Raumtemperatur gebracht werden.
- Achten Sie darauf, nicht zu harten Teig zu mischen (z. B. wenn sich das Zubehör nicht richtig dreht), um den Motor des Geräts nicht zu beschädigen.
- Die Mischzeit und ihr Ergebnis werden von der Temperatur der verwendeten Lebensmittel beeinflusst.
- Zutaten wie Butter oder Margarine in kleinere Stücke zerlegen, um die Verarbeitung zu erleichtern.
- Die Zutaten langsam in den Teig geben, um eine „Demontage“ der durchgeführten Verarbeitung zu vermeiden.

REINIGUNG UND WARTUNG

Achten Sie vor der Reinigung darauf, dass sich der Auswahlknopf in der Position „0“ befindet, trennen Sie das Gerät immer von der Steckdose und lassen Sie es vollständig abkühlen.

REINIGUNG

- Reinigen Sie das Motorkorpus und die Basis mit einem feuchten Tuch. Fügen Sie milde Waschmittel hinzu, wenn sehr schmutzig.
- Haken, Flachrührer, Schneebesens und Deckel können mit heißem Wasser und Geschirrspülmittel gewaschen werden.

- Die Schüssel kann in einer Spülmaschine gewaschen werden, ohne die Temperatur von 55 °C zu überschreiten, oder von Hand mit heißem Wasser und Geschirrspülmittel gewaschen werden. Es wird empfohlen, von Hand zu waschen, um die Eigenschaften der Materialien unverändert zu halten.



GEFAHR! Das Motorkorpus und Zubehör nicht in die Spülmaschine geben oder in Flüssigkeiten einweichen.

WICHTIGER HINWEIS:

Verwenden Sie keine chemischen Waschmittel, Stahlputzwolle oder Schleifreiniger für die Reinigung.

Lagerung

- Stellen Sie sicher, dass alle Teile sauber und trocken sind, bevor Sie sie lagern.
- Bewahren Sie das Gerät niemals auf, wenn es noch nass ist.
- Es wird empfohlen, das Gerät an einem trockenen Ort zu lagern, sauber und weg von Feuchtigkeit und Staub.

FEHLERSUCHE

PROBLEM	LÖSUNG
Das Gerät funktioniert nicht.	Überprüfen Sie, ob der Stecker des Geräts korrekt in die Steckdose eingesteckt ist.
Am Ende der Verarbeitung wird das Mehl nicht gut mit dem Teig vermischt.	Schalten Sie das Gerät aus, entfernen Sie der Teig aus der Schüssel und kneten Sie schnell von Hand, um das Mehl besser zu mischen. Nehmen Sie die Verarbeitung mit Haken für eine Minute wieder auf.
Die Sahne ist nicht steif genug geschlagen.	Verwenden Sie frische und kalte Sahne aus dem Kühlschrank.
Das Problem ist nicht gelöst.	Wenden Sie sich an Ihren Händler oder Ihren Kundensupport.

REZEPTE

❖ BROT

	Zutaten: 500 g Mehl „00“ 350 g Wasser 10 g frische Brauhefe 1 Teelöffel Salz 1 Teelöffel Zucker	Uhrzeit: Zweieinhalb Stunden Portionen: 1 Laib
---	---	---

1. Das Wasser bei Raumtemperatur, Zucker und zerbröselte Brauereihefe in die Schüssel des Mixers geben und mischen.
2. Verwenden Sie der Flachrührer bei mittlerer bis niedriger Geschwindigkeit, fügen Sie das Mehl nacheinander und das Salz hinzu, bevor Sie mehr hinzufügen.
3. Wenn die Mischung zu verdicken beginnt, schalten Sie das Gerät aus und ersetzen Sie der Flachrührer durch einen Teighaken; mischen bis das Mehl in den Teig gemischt ist und wieder für ein paar Minuten, bis Sie einen gleichmäßigen und elastischen Teig haben, der feucht und klebrig ist. Legen Sie der Teig auf eine bemehlte Oberfläche, falten Sie er mehrmals über und legen Sie er auf ein mit Backpapier ausgekleidetes Backblech.

4. Lassen Sie er in einem kühlen Ofen mit dem Licht an aufgehen, bis das Volumen verdoppelt ist, dann legen Sie er wieder auf die bemehlte Oberfläche und falten Sie er mehrmals wieder. Den Teig mit etwas Mehl bestreuen und die wieder falten. Bilden Sie einen Laib.
5. In einem geschlossenen Ofen weitere 20 Minuten aufgehen lassen. Verwenden Sie ein scharfes Messer, um flache Schnitte auf der Oberseite des Laibs zu machen und für weitere 20 Minuten aufgehen zu lassen.
6. Den Ofen mit Ventilator auf 200 °C vorheizen. Gib eine kleine Schüssel mit Wasser auf den Boden, um deinen Teig zu befeuchten.
7. Den Laib 30 Minuten backen, dann die Schüssel mit dem Wasser entfernen und weitere 5 Minuten goldbraun backen.
8. Herausnehmen und auf einem Rack abkühlen lassen.

❖ **MAYONNAISE**

	Zutaten: 1 Ei 1 Eigelb Zitronensaft nach Geschmack 100 ml Olivenöl 100 ml Sonnenblumenöl Salz und Pfeffer nach Geschmack	Uhrzeit: 10 Minuten Portionen: 250 ml
--	---	--

1. Mit den Zutaten bei Raumtemperatur das Ei, Eigelb und Zitronensaft in der Schüssel des Mixers mischen und mit dem Schneebesen bei hoher Geschwindigkeit schlagen, bis die Mischung schaumig und homogen ist.
2. Dann fügen Sie die beiden Öle hinzu: gieße sie beim Mischen in die Schüssel.
3. Sobald die Mischung fertig ist und die Mischung verdickt ist, fügen Sie Salz und Pfeffer und, falls erforderlich, etwas mehr Zitronensaft hinzu.

INFORMATIONEN ZUR ENTSORGUNG

PRODUKT



Gemäß Artikel 26 des Gesetzesvertretenden Dekrets Nr. 49 vom 14. März 2014 „Durchführung der Richtlinie 2012/19/EU über Elektro- und Elektronik-Altgeräte (WEEE)“ bedeutet das Vorhandensein des Abfalltonnesymbols, dass dieses Produkt nicht als Siedlungsabfälle anzusehen ist. Eine Entsorgung die nicht getrennt ist kann ein potenzieller Schaden für Umwelt und Gesundheit sein. Dieses Produkt kann beim Kauf eines neuen Geräts an den Händler zurückgegeben werden.

Eine unsachgemäße Entsorgung des Produkts stellt ein betrügerisches Verhalten dar und unterliegt Sanktionen der Behörde für öffentliche Sicherheit. Für weitere Informationen wenden Sie sich bitte an die lokale Umweltbehörde.

VERPACKUNG

Für Informationen darüber, wie die Verpackung, die dieses Produkt und seine Teile und/oder Zubehör schützt, ordnungsgemäß entsorgt werden kann, befolgen Sie die Anweisungen in der Verpackung.

GARANTIEBEDINGUNGEN

Das Unternehmen Tognana Porcellane S.p.A. dankt Ihnen für Ihre Wahl und garantiert, dass seine Produkte das Ergebnis der neuesten Technologien und Forschung sind.

Das Produkt wird durch eine vertragliche Garantie für den Zeitraum von ZWEI JAHREN ab dem Datum des Kaufs durch den ersten Benutzer abgedeckt. Diese Garantie berührt nicht die Gültigkeit der geltenden Rechtsvorschriften über Verbrauchsgüter (Gesetzesdekret Nr. 206 vom 6. September 2005).

Um eine Reklamation im Rahmen der Garantie einzureichen, muss der Verbraucher die Quittung oder Rechnung vorlegen, die den Kauf des Produkts bescheinigt.

Wenn der Verbraucher eine Beschwerde im Rahmen der Garantie einreichen möchte, muss er sich direkt an den Händler wenden oder sich direkt an Tognana Porcellane S.p.A. wenden: support@tognana.com, oder Telefonnummer **+39 0422 – 6721**.

Komponenten oder Teile, die aufgrund nachgewiesener Herstellungsursachen defekt sind, werden während der oben genannten Garantiezeit kostenlos in unserem autorisierten Servicenetzwerk repariert oder ausgetauscht. Reparaturkosten, einschließlich Ersatzteilkosten, und Versandkosten für die Lieferung eines defekten Produkts oder Bauteils werden von Tognana Porcellane S.p.A. getragen. Tognana Porcellane S.p.A. übernimmt auch die Versandkosten für die Rücksendung des defekten Produkts oder Bauteils, wenn Tognana Porcellane S.p.A. oder das Servicecenter die Rückgabe des defekten Produkts oder der defekten Komponente erfordert. Der Verbraucher hat jedoch die Kosten der Verpackung zu tragen, die für die Rücksendung des defekten Produkts oder Bauteils geeignet ist.

Tognana Porcellane S.p.A. behält sich das Recht vor, den vollständigen Austausch des Geräts vorzunehmen, falls sich die Reparaturfähigkeit als unmöglich oder zu teuer erweist, mit einem anderen (oder ähnlichen) Produkt während der Garantiezeit.

In diesem Fall bleibt der Beginn der Garantie der erste Kauf: die im Rahmen der Garantie erbrachte Leistung verlängert die Garantiedauer nicht.

Diese Ausrüstung gilt niemals als defekt für Materialien oder Herstellung, wenn sie angepasst, geändert oder reguliert wird, um den nationalen oder lokalen Sicherheitsstandards und/oder Techniken zu entsprechen, die in einem anderen Land als demjenigen gelten, für das sie ursprünglich entwickelt und hergestellt wurden.

Dieses Gerät wurde ausschließlich für den häuslichen Gebrauch entwickelt und gebaut: jede andere Verwendung macht die Garantie ungültig.

Die Garantie deckt nicht Folgendes ab:

- Verschleißteile oder Teile, die regelmäßig ausgetauscht und/oder gewartet werden müssen;
- professionelle Verwendung des Produkts;
- Fehlfunktionen oder Mängel aufgrund fehlerhafter Installation, Konfiguration, Software-Update/BIOS/Firmware, die nicht von autorisiertem Personal von Tognana Porcellane S.p.A. durchgeführt werden;
- Reparaturen oder Eingriffe von nicht von Tognana Porcellane S.p.A. autorisierten Personen;
- Manipulation von Montagekomponenten oder gegebenenfalls Software.

Weitergehende Ansprüche, insbesondere Schadensersatzansprüche, sind ausgeschlossen, es sei denn, die Haftung ist gesetzlich vorgeschrieben.









Nach Ablauf der Gültigkeitsdauer der Garantie oder für Produkte, die nicht von ihr abgedeckt sind, steht Tognana Porcellane S.p.A. dem Endkunden für Fragen oder Informationen zur Verfügung. Weitere Informationen finden Sie auch auf unserer Website: www.tognana.com

Tognana behält sich das Recht vor, jederzeit und ohne vorherige Ankündigung Änderungen vorzunehmen, die für die ästhetische und qualitative Verbesserung des Produkts erforderlich sind.

Dragi klijenti,

hvala vam što ste odabrali naš samostojeći mikser s posudom napravljen isključivo za preradu hrane za potrošnju u kućanstvu. Tognana Porcellane S.p.A. ne snosi odgovornost za bilo kakvu štetu koja može nastati, izravno ili neizravno, za osobe, stvari i kućne ljubimce kao rezultat neispunjavanja svih zahtjeva navedenih u odgovarajućem „Korisničkom priručniku” u vezi s ugradnjom, uporabom i održavanjem uređaja.

SIMBOLI U PRIRUČNIKU/NA PROIZVODU I NJIHOVO ZNAČENJE

	Ovaj simbol upućuje na to da morate pažljivo pročitati ovaj priručnik prije uporabe. Obratite posebnu pozornost na smjernice o sigurnosti. Zadržite ovaj priručnik kao sastavni dio proizvoda.
	OPASNOST: riječ označava potencijalnu neposrednu opasnost s visokom razinom rizika koja, ako se ne izbjegne, ima veliku vjerojatnost da će prouzročiti ozbiljnu ozljedu ili smrt.
	UPOZORENJE: riječ označava potencijalnu opasnost s prosječnom razinom rizika koja, ako se ne izbjegne, ima veliku vjerojatnost da će prouzročiti tešku ozljedu ili smrt.
	PAŽNJA: riječ označava potencijalnu opasnost s niskom razinom rizika koja bi, ako se ne izbjegne, mogla dovesti do manjih ili umjerenih ozljeda.
	Klasa II: ovaj simbol pokazuje da je uređaj električno izoliran, stoga mu ne treba utikač s uzemljenjem.
	VAŽNA NAPOMENA: upućuje na korisne informacije za pravilnu uporabu proizvoda.
	Ovaj simbol na proizvodu ili ambalaži označava da se uređaj na kraju svojega vijeka trajanja mora zbrinuti odvojeno od drugog otpada zbog pravilne obrade i recikliranja.
	Ovaj simbol označava da uređaj ispunjava sigurnosne zahtjeve utvrđene u propisima/direktivama EU-a.
	Ovaj simbol pokazuje da su materijali i predmeti u kontaktu s hranom prikladni za kontakt s hranom.

SIGURNOST PROIZVODA



VAŽNE NAPOMENE O ISPRAVNOJ UPORABI

1. Ovaj uređaj namijenjen je isključivo za preradu hrane za potrošnju u

kućanstvu.

2. Ovaj uređaj namijenjen je za uporabu u kućanstvu i slične primjene, kao što su:
 - *kuhinjski prostori osoblja dućana, ureda i drugih radnih okruženja
 - *agroturizam
 - *hoteli, obiteljski hoteli i druga stambena okruženja
 - *pansioni.
3. Ovaj proizvod nije igračka.
4. Ne ostavljajte dijelove ambalaže (plastične vrećice, polistirensku pjenu itd.) na dohvata djece i drugih osoba jer su ti predmeti potencijalni izvori opasnosti (npr.: rizik od gušenja).
5. Koristiti proizvod isključivo u svrhu za koju je namijenjen. Proizvođač nije odgovoran za štetu ili ozljedu uzrokovanu nepravilnom uporabom.
6. Neovlašteni popravci ili izmjene poništavaju jamstvo proizvoda.
7. Nemojte koristiti na otvorenom.
8. Nikada ne ostavljajte uređaj bez nadzora.
9. Ne stavljajte uređaj na plinski ili električni štednjak ni u njihovu blizinu, kao ni u vruću pećnicu.
10. Nemojte napuniti posudu kipućim tekućinama (temperatura iznad 70 °C).
11. Nemojte koristiti uređaj s praznom posudom, a također nemojte koristiti uređaj ako su u zdjeli samo čvrsti i tvrdi sastojci.
12. Uvijek ulijte tekuće sastojke prije dodavanja čvrstih sastojaka.
13. Da biste izbjegli pregrijavanje, nemojte prekoračiti najveću dopuštenu razinu količine sastojaka navedenu na zdjeli.
14. Ne uključujte uređaj naslonjen na zid ili smješten ispod polica, stolova itd. Potrebno je najmanje 15 cm slobodnog prostora oko uređaja i 50 cm iznad njega.
15. Prije uporabe stavite uređaj na čvrstu, ravnu i vodoravnu površinu.
16. Nemojte pomicati uređaj dok radi.
17. Da biste isključili uređaj, izvucite utikač iz utičnice.
18. Nikada ne stavljajte motor uređaja u perilicu posuđa.
19. Koristite samo originalne rezervne dijelove i pribor ili one koje preporučuje proizvođač.



OPASNOST

PROIZVOD

1. Prije spajanja uređaja na napajanje provjerite odgovara li napon na uređaju naponu dostupnom u vašem domu. Priključite uređaj na utičnicu s učinkovitim uzemljenjem. Proizvođač se ne može smatrati odgovornim za nesreće uzrokovane nedostatkom uzemljenja sustava.
2. Uređaj mogu koristiti djeca u dobi od najmanje 8 godina i osobe sa smanjenim tjelesnim, osjetilnim ili mentalnim sposobnostima ili osobe bez iskustva ili znanja, pod uvjetom da su pod nadzorom ili da su dobile upute o sigurnoj uporabi uređaja i razumiju povezane opasnosti. Djeca se ne smiju igrati s uređajem. Čišćenje i održavanje koje namjerava obaviti korisnik ne smiju obavljati djeca bez nadzora.
3. Nadgledajte djecu kako se ne bi igrala s uređajem.
4. Nemojte koristiti uređaj s praznom zdjelom kako ne biste oštetili grijaće elemente i prouzročili pregrijavanje aparata.
5. Isključite uređaj iz utičnice kada nije u funkciji.
6. Nemojte blokirati ventilacijske rešetke metalnim alatima jer mogu uzrokovati požar ili opasnost od električnog udara.
7. Prije uključivanja uređaja provjerite je li prekidač za napajanje u položaju „0” (isključen) i jesu li svi dodaci ispravno pričvršćeni.
8. Neispravna uporaba proizvoda može uzrokovati oštećenje ili ozljedu.
9. Da biste izbjegli strujni udar, ne uranjajte kućište proizvoda u vodu ili druge tekućine.
10. Ne pokušavajte ni na koji način dodirivati i/ili izvlačiti pjenjače ili kuke dok je uređaj u funkciji.
11. Nemojte koristiti aparat kada nosite široku odjeću i duge rukave jer se odjeća može zakačiti za pjenjače i kuke.
12. Ovaj proizvod ne sadrži dijelove koji se mogu popraviti. Ne pokušavajte sami popraviti uređaj ako je pao ili je oštećen na neki način. Održavanje uređaja treba obaviti kvalificirani servisni centar koristeći samo identične rezervne dijelove. Time će se osigurati održana sigurnost proizvoda.
13. Nemojte koristiti uređaj na visokim temperaturama, u vrlo vlažnim ili vlažnim okruženjima ili u blizini zapaljivog materijala.
14. Nemojte čistiti uređaj s pomoću metalnih alata. Dijelovi se mogu odvojiti od baze i doći u kontakt s električnim dijelovima, uzrokujući rizik od strujnog udara.
15. Nemojte umetati papir, karton, plastiku i slične materijale u uređaj.
16. Nemojte koristiti uređaj dulje od 10 uzastopnih minuta. Pričekajte 10

minuta prije nego što nastavite s drugim radnim ciklusom. Da biste izbjegli pregrijavanje, pričekajte da se uređaj potpuno ohladi.

KABEL I UTIKAČ

1. Kabel za napajanje mora biti priključen u utičnicu za izmjeničnu struju (standardna struja kućanstva). Nemojte koristiti druge električne utičnice.
2. U slučaju nekompatibilnosti između utičnice i utikača aparata, kvalificirani stručnjak treba zamijeniti utičnicu drugim prikladnim tipom. Ne preporučuje se upotreba adaptera, višestrukih utičnica i/ili priključaka. Ako je njihova uporaba potrebna, koristite samo jednostavne ili višestruke adaptere i priključke u skladu s trenutnim sigurnosnim standardima, vodeći računa o tome da se ne prekorači ograničenje snage označeno na adapteru i/ili priključku.
3. Nemojte koristiti kabel za napajanje ako je oštećen.
4. Koristite samo kabel za napajanje koji se isporučuje u pakiranju.
5. Da biste izbjegli strujni udar, nemojte uroniti kabel za napajanje u vodu ili druge tekućine.
6. Kabel za napajanje treba koristiti na suhom i čistom mjestu. Upotreba u mokrim ili prljavim okruženjima može dovesti do rizika od požara ili strujnog udara.
7. Ne dodirujte kabel ili utikač mokrim rukama.
8. Ne dopustite da kabel visi ili padne s radne ploče.
9. Budite oprezni da ne povlačite kabel za napajanje ili prijeđete preko njega. Držite kabel podalje od izvora topline, vrućih predmeta ili otvorenog plamena.
10. Tijekom rada utičnica mora biti lako dostupna u slučaju da se uređaj mora isključiti.
11. Isključite kabel iz utičnice prije čišćenja i kada uređaj nije u uporabi. Isključite uređaj, a zatim izvucite utikač iz utičnice. Ne povlačite kabel, već primite rukom utikač pri isključivanju.
12. Uvijek prvo spojite utikač na uređaj, a zatim uključite kabel u utičnicu. Provjerite je li kabel potpuno odmotan.
13. Kabel ne smije biti presavijen ili omotan oko uređaja.
14. Nemojte koristiti uređaj ako je kabel za napajanje oštećen. Ne pokušavajte ga sami popraviti. Kontaktirajte svoj servis za popravak/zamjenu ako je uređaj pod jamstvom, ili korisničku podršku.
15. Nemojte koristiti produžne kabele ili uređaje za mjerenje vremena.

SUKLADNOST PROIZVODA

Proizvođač Tognana Porcellane S.p.A. izjavljuje da je proizvod samostojeći mikser s posudom mod. IRIDEA u skladu s Direktivom 2014/30/EU Europskog parlamenta i Vijeća od 26. veljače 2014. o usklađivanju zakonodavstava država članica u odnosu na elektromagnetsku kompatibilnost.

Proizvođač Tognana Porcellane S.p.A. izjavljuje da je proizvod samostojeći mikser s posudom mod. IRIDEA u skladu s Direktivom 2014/35/EU Europskog parlamenta i Vijeća od 26. veljače 2014. o usklađivanju zakonodavstava država članica u odnosu na stavljanje na raspolaganje na tržištu električne opreme namijenjene za uporabu unutar određenih naponskih granica.

Proizvođač Tognana Porcellane S.p.A. izjavljuje da je proizvod samostojeći mikser s posudom mod. IRIDEA u skladu s Direktivom 2009/125/EZ Europskog parlamenta i Vijeća od 21. listopada 2009. o uspostavi okvira za utvrđivanje zahtjeva za ekološki dizajn proizvoda koji koriste energiju

Proizvođač Tognana Porcellane S.p.A. izjavljuje da je proizvod samostojeći mikser s posudom mod. IRIDEA u skladu s Direktivom 2011/65/EU Europskog parlamenta i Vijeća od 8. lipnja 2011. i naknadnom Delegiranom direktivom Komisije 2015/863 o ograničenju uporabe određenih opasnih tvari u električnoj i elektroničkoj opremi.

TEHNIČKI PODACI

- Snaga: 1400 W
- Kapacitet posude: 5,3 L
- Ulazni napon: 220 – 240 Vac ~ 50 – 60 Hz, 16 A
- Dimenzije: 35 x 24,5 x 31 cm
- Neto težina: 4180 g

DIJELOVI

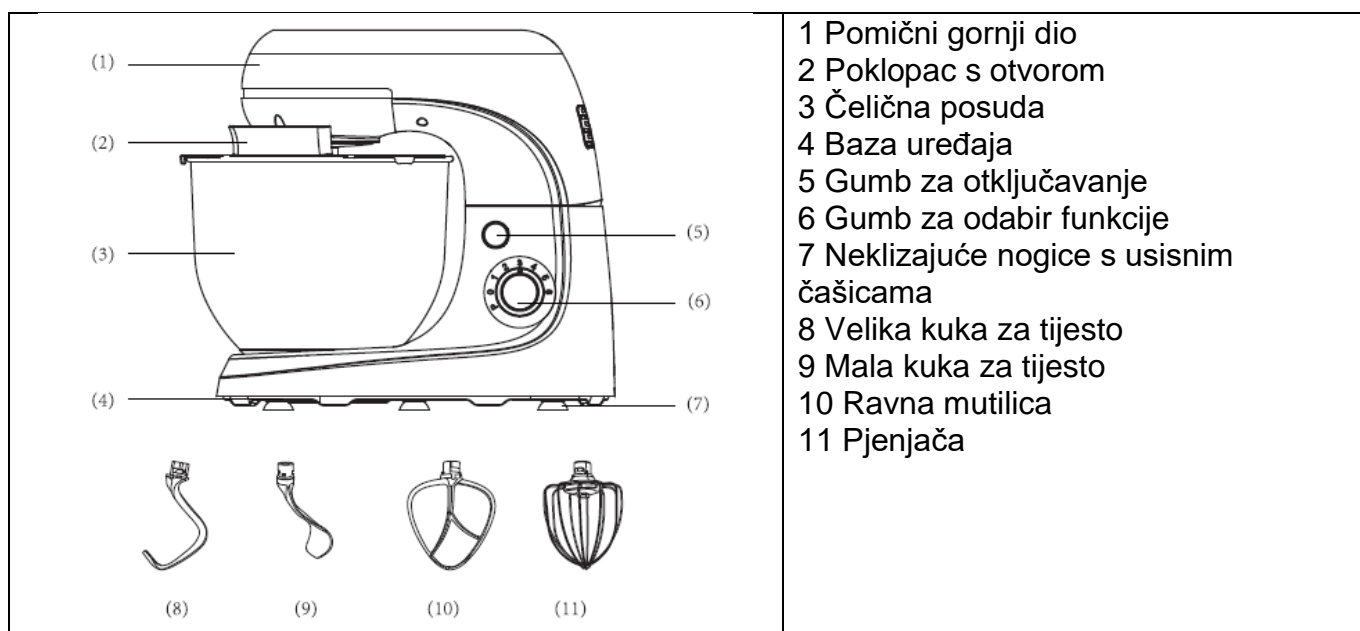





PRIJE PRVE UPOTREBE

1. Izvadite različite dijelove iz pakiranja, provjerite jesu li svi potrebni dijelovi neoštećeni i uključeni u pakiranje, pažljivo uklonite sve zaštite i etikete. Pakiranje sadržava:
 - Br. 1 motor uređaja
 - Br. 1 poklopac
 - Br. 1 posuda
 - Br. 1 velika kuka za tijesto
 - Br. 1 mala kuka za tijesto
 - Br. 1 ravna mutilica
 - Br. 1 pjenjača
 - Br. 1 korisnički priručnik
2. Provjerite jesu li svi dijelovi pravilno sastavljeni i postavljeni na mjesto prije uporabe.
3. Prije upotrebe uređaja preporučuje se pranje svih odvojivih dijelova koji će doći u kontakt s hranom, sljedeći upute u odjeljku „ČIŠĆENJE I ODRŽAVANJE”.

UPORABA

Uređaj je namijenjen za sljedeće primjene:

Pribor	Uporaba	Brzina
Velika kuka za tijesto  (8)	Tijesto na bazi brašna (pizza, kruh, lisnato tijesto, prhko tijesto itd.).	Od 1 do 3
Mala kuka za tijesto  (9)	Ovaj pribor treba koristiti zajedno s velikom kukom (8) za tijesto kako bi se povećala brzina rada i kvaliteta tijesta.	Od 1 do 3
Ravna mutilica  (10)	Kolači, keksi, kreme srednje teksture, čokoladno tijesto, tijesto itd.	Od 3 do 5
Pjenjača  (11)	Mučenje bjelanjaka, tekućina, omleta, majoneza, vrhnja, umaka, mousseva, šlaga itd.	Od 3 do 6 Pulsiranje (P)

1. Stavite uređaj na ravnu i stabilnu površinu.
2. Provjerite jesu li neklizajuće nogice s usisnim čašicama čvrsto pričvršćene na površinu.
3. Provjerite je li gumb za odabir postavljen na brzinu „0”.
4. Pritisnite gumb za otključavanje, a zatim podignite pomični dio uređaja.

VAŽNA NAPOMENA :

Nemojte podizati pomični dio uređaja dok je u funkciji.

5. Stavite posudu na bazu (3) i zaključajte je kako je naznačeno strelicom.
6. Umetnite željeni pribor u odgovarajući utor i pazite da ispravno poravnate pribor s utorom; umetnite ga i okrećite u smjeru suprotnom od kazaljke na satu kako biste ga pričvrstili i osigurali.

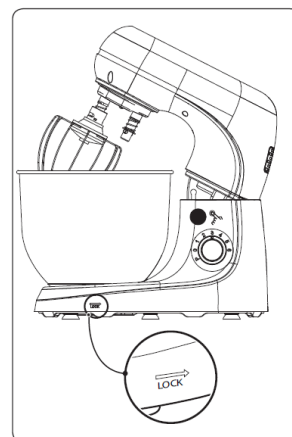

VAŽNA NAPOMENA :

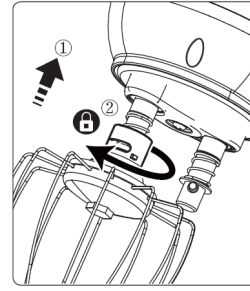
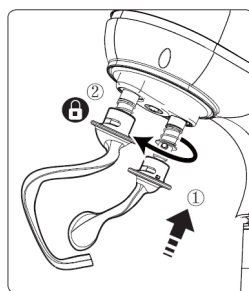
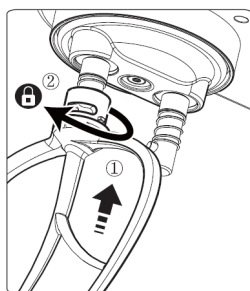

- Pribor se može pričvrstiti na oba utora.
- Za mijesenje se istodobno mogu koristiti samo kuke (8) i (9).



7. Pritisnite gumb za otključavanje (5), zatim pritisnite pomični dio prema dolje i čvrsto ga zaključajte.
8. Stavite poklopac na posudu (2).
9. Priključite uređaj u utičnicu.
10. Uključite uređaj pomoću gumba za odabir (6) kako biste odabrali željenu brzinu.
11. Nakon uporabe okrenite kontrolni gumb (6) na brzinu „0”.
12. Pritisnite gumb za otključavanje (5) i podignite pomični dio, a zatim rastavite pribor tako da ga pritisnete prema gore i zaokrenete u smjeru kazaljke na satu.

VODIČ ZA UPORABU

Najveći dopušteni kapacitet:

Pribor	Vrsta obrade	Maksimalna količina	Savjet	Brzina
	Dizano tijesto	1,5 kg	Brašno i voda u omjeru 5:3	Počnite od brzine 1 tijekom 10 sekundi, prijeđite na brzinu 2 tijekom 10 sekundi, nastavite brzinom 3 do najviše 3 minute.
	Jaja	24 jaja (najmanje 2 jaja)		Tucite bjelanjke oko 5 minuta na brzinama od 4 do 6, ovisno o veličini jaja, sve dok ne budu vrlo čvrsti.
	Svježe vrhnje	250 ml		Brzine od 4 do 6, oko 5 minuta

	Miješanje sastojaka kao što su kokteli ili druge tekućine	1,5 kg		Brzine od 1 do 6, oko 5 minuta.
	Izmiješajte maltozu ili druge viskozne tekućine	1,5 kg	Brašno i maltoza u omjeru 1,6:3,5	Na brzini 6 ne dulje od 3 minute

VAŽNE NAPOMENE :

Sustav zaštite od preopterećenja

Motor je zaštićen od pregrijavanja toplinskom zaštitom. Ako je uređaj preopterećen ili se stalno koristi predugo, motor se može pregrijati i zaustaviti. Da biste uređaj ponovno pokrenuli, morate ga isključiti, izvaditi utikač iz utičnice i pustiti da se ohladi najmanje 30 minuta. Nakon što se motor potpuno ohladi, uređaj se može ponovno pokrenuti.

Sigurnosne mjere

Motor se neće pokrenuti ako je podignut pomični dio ruke. Ako je pomični dio podignut tijekom normalnog rada, sigurnosni prekidač će se aktivirati i motor će se odmah isključiti. Osim toga, ako je uređaj spojen u utičnicu dok gumb za odabir (6) nije postavljen na „0”, sigurnosni sustav će spriječiti rad uređaja.

U oba slučaja za ponovno pokretanje vratite pomični dio u položaj za zaključavanje, namjestite gumb za odabir (6) na položaj „0” i zatim ponovno odaberite brzinu. Uređaj bi trebao raditi normalno.

KORISNI SAVJETI I PRIJEDLOZI

- Da biste izbjegli prskanje, počnite s najnižom brzinom i postupno je povećavajte.
- Ne dopustite da količina tekućina ili sastojaka prelazi maksimalnu razinu posude.
- Uvijek koristite čisti pribor.
- Uvijek koristite svježa jaja sobne temperature.
- Hladna hrana (maslac, jaja itd.) mora se dovesti na sobnu temperaturu prije obrade.
- Pazite da ne izradite previše tvrdo tijesto (na primjer, ako se pribor ne okreće ispravno) kako ne biste oštetili motor uređaja.
- Vrijeme miješanja i rezultat ovise o temperaturi korištene hrane.
- Razlomite sastojke kao što su maslac ili margarin na manje komade kako bi se olakšala obrada.
- Polako dodajte sastojke u tijesto kako bi se sve dobro izmiješalo.

ČIŠĆENJE I ODRŽAVANJE

Prije čišćenja provjerite je li gumb za odabir u položaju „0”, uvijek isključite uređaj iz utičnice i pustite da se potpuno ohladi.

Čišćenje

- Očistite kućište motora i bazu vlažnom krpom. Ako je jako zaprljano, dodajte blagi deterdžent.
- Kuke, mutilica, pjenjača i poklopac mogu se oprati vrućom vodom i deterdžentom za pranje posuđa.

- Posuda se može oprati u perilici posuđa na temperaturi nižoj od 55 °C ili ručno oprati vrućom vodom i deterdžentom za pranje posuđa. Preporučuje se ručno pranje kako bi svojstva materijala ostala nepromijenjena.

⚠ OPASNOST! Nemojte stavljati motor i dodatke uređaja u perilicu posuđa niti ih namakati u tekućinama.

VAŽNA NAPOMENA :

Ne koristite kemijske deterdžente, čeličnu vunu ili abrazivna sredstva za čišćenje.

Skladištenje

- Provjerite jesu li svi dijelovi čisti i suhi prije nego što ih pohranite.
- Nikada ne spremajte uređaj dok je još vlažan.
- Preporučuje se pohraniti uređaj na suhom i čistom mjestu, daleko od vlage i prašine.

RJEŠAVANJE PROBLEMA

PROBLEM	RJEŠENJE
Uređaj ne radi.	Provjerite je li utikač uređaja ispravno umetnut u utičnicu.
Na kraju obrade brašno se nije dobro izmiješalo s tijestom.	Isključite uređaj, izvadite tijesto iz posude i brzo ga umijesite rukom kako biste sve dobro sjedinili. Nastavite još jednu minutu obrađivati tijesto kukama za tijesto.
Vrhnje nije dobro istučeno.	Koristite svježije i hladno vrhnje iz hladnjaka.
Problem nije riješen.	Kontaktirajte trgovca na malo ili službu za korisnike.

RECEPTI

❖ *KRUH*

	Sastojci: 500 g brašna „00” 350 g vode 10 g svježeg pivskog kvasca 1 žličica soli 1 žličica šećera	potrebno vrijeme: Dva i pol sata količina: 1 štruca
---	--	--

1. Ulijte vodu sobne temperature, šećer i razmravljeni pivski kvasac u posudu miksera i sve dobro izmiksajte.
2. Koristite ravnu mutilicu na srednje niskoj brzini i pomalo dodajte brašno i sol, ali pazite da je smjesa dobro izmiješana prije nego što dodate još.
3. Kad se smjesa počne zgušnjavati, isključite uređaj i ravnu mutilicu zamijenite kukom za tijesto. Miksajte dok se brašno i tijesto ne sjedine i nastavite miksati još nekoliko minuta dok ne dobijete jednoliko i elastično tijesto koje je vlažno i ljepljivo. Stavite tijesto na pobrašnjenu površinu, preklopite ga nekoliko puta i stavite na pleh obložen papirom za pečenje.
4. Pustite tijesto da se diže u hladnoj pećnici s upaljenim svjetlom dok se ne udvostruči. Zatim ga vratite

na pobrašnjenu površinu i ponovno preklopite. Tijesto pospite brašnom i ponovno ga preklopite. Oblikujte štrucu.

5. Pustite tijesto da se diže još 20 minuta u zatvorenoj pećnici. Oštrim nožem napravite plitke rezove na vrhu štruce i pustite da se diže još 20 minuta.
6. Pećnicu zagrijte na 200 °C s uključenim ventilatorom. Stavite malu zdjelu vode na dno pećnice kako biste ovlažili tijesto.
7. Pecite štrucu 30 minuta, zatim izvadite zdjelu vode i pecite još 5 minuta dok ne dobije zlatno smeđu boju.
8. Izvadite i pustite da se ohladi.

❖ MAJONEZA

	Sastojci: 1 jaje 1 žumanjak sok limuna, po ukusu 100 ml maslinova ulja 100 ml suncokretova ulja sol i papar po ukusu	potrebno vrijeme: 10 minuta količina: 250 ml
--	---	---

1. Koristite sastojke sobne temperature. Pomiješajte jaje, žumanjak i sok od limuna u zdjelu miksera i umutite pjenjačom velikom brzinom, dok smjesa ne bude pjenasta i homogena.
2. Zatim dodajte maslinovo i suncokretovo ulje u posudu.
3. Kad se smjesa zgusne, dodajte sol i papar i, ako je potrebno, malo više limunovog soka.

INFORMACIJE O ZBRINJAVANJU

PROIZVOD



U skladu s člankom 26. Zakonodavne uredbe br. 49 od 14. ožujka 2014. „Provedba Direktive 2012/19/EU o otpadnoj električnoj i elektroničkoj opremi (OEE0)”, prisutnost simbola prekrštenog spremnika za otpad upućuje na to da se taj proizvod ne smatra komunalnim otpadom: njegovo odlaganje se mora vršiti odvojenim prikupljanjem otpada. Neproписno odvajanje otpada može predstavljati potencijalnu štetu za okoliš i zdravlje. Ovaj se proizvod može vratiti distributeru nakon kupnje novog uređaja.

Neppravilno odlaganje proizvoda smatra se prekršajem i podliježe sankcijama tijela za javnu sigurnost. Za više informacija obratite se lokalnom tijelu nadležnom za zaštitu okoliša.

PAKIRANJE

Za informacije o tome kako pravilno odložiti ambalažu ovog proizvoda i njegove dijelove i/ili dodatke, slijedite upute na pakiranju.

JAMSTVENI UVJETI

Tvrtka Tognana Porcellane S.p.A. zahvaljuje na vašem izboru i jamči da su njezini proizvodi rezultat najnovijih tehnologija i istraživanja.

Proizvod ima ugovorno jamstvo u razdoblju od DVIJE GODINE računajući od datuma kupnje. Ovo jamstvo ne dovodi u pitanje valjanost važećeg zakonodavstva o robi široke potrošnje (Zakonodavna uredba br. 206 od 6. rujna 2005.). Kako bi podnio prigovor na temelju jamstva, potrošač mora predložiti potvrdu ili račun kojim se potvrđuje kupnja proizvoda.

Ako potrošač želi podnijeti pritužbu pod jamstvom, mora kontaktirati trgovca ili izravno tvrtku Tognana Porcellane S.p.A na e-adresu: support@tognana.com, ili broj telefona **+39 0422 – 6721**.

Komponente ili dijelovi koji su neispravni zbog dokazanih proizvodnih uzroka bit će popravljani ili zamijenjeni besplatno u našoj ovlaštenoj servisnoj mreži, tijekom gore navedenog jamstvenog razdoblja.

Troškove popravka, uključujući troškove rezervnih dijelova i troškove dostave neispravnog proizvoda ili komponente snosi tvrtka Tognana Porcellane S.p.A.

Tognana Porcellane S.p.A. također će snositi troškove dostave za povrat neispravnog proizvoda ili komponente, ako Tognana Porcellane S.p.A. ili servisni centar zahtijeva povrat neispravnog proizvoda ili komponente. Međutim, potrošač će morati snositi troškove ambalaže prikladne za vraćanje neispravnog proizvoda ili komponente.

Tognana Porcellane S.p.A. zadržava pravo izvršiti potpunu zamjenu uređaja, ako se mogućnost popravka pokaže nemogućom ili preskupom, s drugim istim (ili sličnim) proizvodom tijekom jamstvenog razdoblja.

U ovom slučaju, početak jamstva jednak je onome pri prvoj kupnji: popravci izvršeni tijekom razdoblja jamstva ne produljuju samo navedeno razdoblje jamstva.

Oprema koja je prilagođena, izmijenjena ili regulirana kako bi bila u skladu s nacionalnim ili lokalnim sigurnosnim normama i/ili tehnikama koje su na snazi u zemlji različitoj od one za koju je izvorno projektirana i proizvedena nikada se neće smatrati neispravnom.

Ovaj uređaj je dizajniran i izrađen isključivo za kućnu uporabu: svaka druga uporaba čini jamstvo nevažećim.

Jamstvo ne pokriva:

- dijelove koji podliježu trošenju, kao ni one dijelove koji zahtijevaju periodičnu zamjenu i/ili održavanje*
- profesionalnu uporabu proizvoda*
- kvarove ili bilo kakve nedostatke zbog neispravne instalacije, konfiguracije, ažuriranja softvera/BIOS/upravljačkog programa koje nije obavilo ovlašteno osoblje tvrtke Tognana Porcellane S.p.A.*
- popravke ili zahvate koje obavljaju osobe koje nije ovlastila tvrtka Tognana Porcellane S.p.A.*
- manipuliranje sastavnim dijelovima sklopa ili, ako je primjenjivo, softverom.*

Isključeni su daljnji zahtjevi, posebno zahtjevi za naknadu štete, osim ako je odgovornost obvezana zakonom.









Na kraju razdoblja valjanosti jamstva, ili za proizvode koji nisu njime obuhvaćeni, Tognana Porcellane S.p.A. ostaje na raspolaganju krajnjem kupcu za sva pitanja ili informacije. Dodatne informacije dostupne su i na našoj internetskoj stranici: www.tognana.com

Tognana zadržava pravo na bilo kakve promjene potrebne za estetsko i kvalitativno poboljšanje proizvoda, u bilo koje vrijeme i bez prethodne najave.

Spoštovani kupci,

hvala, ker ste izbrali naš prostostoječi mešalnik s posodo, izdelan izključno za obdelavo živil za domačo uporabo. Tognana Porcellane S.p.A. ne odgovarja za kakršno koli škodo, ki bi lahko neposredno ali posredno nastala osebam, na predmetih in hišnih ljubljenci zaradi neupoštevanja vseh zahtev, določenih v ustreznem "Uporabniškem priročniku" glede namestitve, uporabe in vzdrževanja naprave.

SIMBOLI V PRIROČNIKU ALI NA IZDELKU IN NJIHOV POMEN

	Ta simbol označuje, da morate pred uporabo natančno prebrati ta priročnik. Posebno pozornost posvetite varnostnim smernicam. Ta priročnik skrbno shranite kot sestavni del izdelka.
	NEVARNOST: beseda pomeni potencialno nevarnost z visoko stopnjo tveganja, ki lahko, če se ji ne izognete, povzroči resne poškodbe ali smrt.
	OPOZORILO: beseda označuje potencialno nevarnost s povprečno stopnjo tveganja, ki lahko, če se ji ne izognete, povzroči resne poškodbe ali smrt.
	PAŽNJA: beseda označuje potencialno nevarnost z nizko stopnjo tveganja, ki lahko, če se ji ne izognete, povzroči manjše ali zmerne poškodbe.
	Razred II: ta simbol označuje, da je naprava električno izolirana, zato ne potrebuje ozemljenega vtiča.
	POMEMBNA OPOMBA: navaja koristne informacije za pravilno uporabo izdelka.
	Ta simbol na izdelku ali embalaži pomeni, da je treba napravo ob koncu življenjske dobe odstraniti ločeno od drugih odpadkov za pravilno obdelavo in recikliranje.
	Ta simbol označuje, da naprava izpolnjuje varnostne zahteve, določene v uredbah/direktivah EU.
	Ta simbol pomeni, da so materiali in izdelki, ki so v stiku z žvili, primerni za stik z žvili.

VARNOST IZDELKA



POMEMBNE OPOMBE O PRAVILNI UPORABI

1. Ta naprava je namenjena izključno za obdelavo hrane za domačo uporabo.

2. Ta naprava je namenjena za uporabo v gospodinjstvu in podobne namene, kot so:
 - *kuhinjski prostori zaposlenih v trgovinah, pisarnah in drugih delovnih okoljih;
 - *kmečki turizem;
 - *hoteli, družinski hoteli in druga stanovanjska okolja;
 - *penzioni.
3. Ta izdelek ni igrača.
4. Ne puščajte delov embalaže (plastičnih vrečk, polistirenske pene ipd.) na dosegu otrok in drugih oseb, saj so ti predmeti potencialni viri nevarnosti (npr. nevarnost zadužitve).
5. Izdelek uporabljajte samo za predvideni namen. Proizvajalec ne odgovarja za škodo ali poškodbe, ki jih povzroči nepravilna uporaba.
6. Nepooblaščen popravila ali modifikacije razveljavijo garancijo izdelka.
7. Ne uporabljajte na prostem.
8. Naprave nikoli ne puščajte brez nadzora.
9. Naprave ne postavljajte na plinski ali električni štedilnik ali v njihovo bližino ter je prav tako ne postavljajte v vročo pečico.
10. Posode ne polnite z vrelini tekočinami (temperatura nad 70 °C).
11. Naprave ne uporabljajte s prazno posodo. Prav tako je ne uporabljajte, če so v posodi le čvrste in trde sestavine.
12. Pred dodajanjem trdnih sestavin v posodo vedno vlijte tekoče sestavine.
13. Da bi se izognili pregrevanju, ne prekoračite najvišje ravni sestavin, ki je navedena na posodi.
14. Naprave ne vključujte, ko je naslonjena ob steno, oziroma je ne postavljajte pod police, mize itd. Potrebni je vsaj 15 cm prostora okoli naprave in 50 cm nad njo.
15. Napravo pred uporabo postavite na trdno, ravno in vodoravno površino.
16. Naprave ne premikajte, ko deluje.
17. Napravo izključite tako, da izvlečete vtič iz vtičnice.
18. Motorja naprave nikoli ne pomivajte v pomivalnem stroju.
19. Uporabljajte samo originalne rezervne dele in pribor ali tiste, ki jih priporoča proizvajalec.



NEVARNOST:

IZDELEK

1. Pred priključitvijo naprave na napajanje se prepričajte, da napetost na napravi ustreza napetosti, ki je na voljo v vašem domu. Napravo priključite v vtičnico z učinkovito ozemljitvijo. Proizvajalec ne more biti odgovoren za nesreče, ki jih povzroči pomanjkanje ozemljitve sistema.
2. Napravo lahko uporabljajo otroci, starejši od 8 let, in osebe z zmanjšanimi fizičnimi, senzoričnimi ali duševnimi sposobnostmi ali s pomanjkanjem izkušenj in znanja, pod pogojem, da so pod nadzorom ali so prejeli navodila glede varne uporabe naprave in razumejo nevarnosti, ki so z njo povezane. Otroci se ne smejo igrati z napravo. Otroci ne smejo izvajati čiščenja in vzdrževanja, ki naj bi jih sicer izvajal uporabnik, brez nadzora.
3. Otroke nadzorujte, tako da se ne igrajo z napravo.
4. Naprave ne uporabljajte s prazno posodo, da ne poškodujete grelnih elementov in ne povzročite pregrevanja naprave.
5. Napravo izključite iz vtičnice, ko je ne uporabljate.
6. Prezračevalnih rešetak ne blokirajte s kovinskim orodjem, saj lahko povzročijo nevarnost požara ali električnega udara.
7. Pred vklopom naprave preverite, ali je stikalo za vklop v položaju "0" (izklopljeno) in ali je vsa dodatna oprema pravilno pritrjena.
8. Nepravilna uporaba izdelka lahko povzroči škodo ali poškodbe.
9. Da bi se izognili električnemu udaru, izdelka ne potaplajte v vodo ali druge tekočine.
10. Med delovanjem naprave se ne poskušajte dotikati metlic ali kavljev in/ali jih izvleči.
11. Naprave ne uporabljajte, če nosite ohlapna oblačila in dolge rokave, saj se oblačila lahko ujamejo v metlice in kavlje.
12. Ta izdelek ne vsebuje delov, ki jih je mogoče popraviti. Če je naprava padla ali je bila kakor koli poškodovana, je ne poskušajte popraviti sami. Vzdrževanje naprave naj opravi usposobljen servisni center, uporabiti pa je treba samo enake rezervne dele. S tem bo zagotovljena varnost izdelka.
13. Naprave ne uporabljajte na visokih temperaturah, v zelo vlažnem okolju ali v bližini vnetljivega materiala.

14. Naprave ne čistite s kovinskim orodjem. Deli se lahko ločijo od podstavka in pridejo v stik z električnimi deli, kar lahko povzroči nevarnost električnega udara.
15. V napravo ne vstavljajte papirja, kartona, plastike in podobnih materialov.
16. Naprave ne uporabljajte več kot 10 zaporednih minut. Počakajte 10 minut, preden nadaljujete z drugim delovnim ciklom. Da bi se izognili pregrevanju, pustite, da se naprava popolnoma ohladi.

KABEL IN VTIČ

1. Napajalni kabel mora biti priključen v vtičnico za izmenični tok (standardna gospodinjska električna napeljava). Ne uporabljajte drugih električnih vtičnic.
2. V primeru nezdržljivosti med vtičnico in vtičem naprave mora usposobljeni strokovnjak zamenjati vtičnico z drugim ustreznim tipom. Uporaba adapterjev, več vtičnic in/ali priključkov ni priporočljiva. Če se njihovi uporabi ni mogoče izogniti, uporabite samo preproste adapterje ali večkratne adapterje in priključke v skladu z veljavnimi varnostnimi standardi, pri čemer pazite, da ne presežete omejitve moči, navedene na adapterju in/ali priključku.
3. Napajalnega kabla ne uporabljajte, če je poškodovan.
4. Uporabljajte samo napajalni kabel, ki je priložen v pakiranju.
5. Da bi se izognili električnemu udaru, napajalnega kabla ne potaplajte v vodo ali druge tekočine.
6. Napajalni kabel je treba uporabljati na suhem in čistem mestu. Uporaba v mokrih ali umazanih okoljih lahko povzroči požar ali električni udar.
7. Kabla ali vtiča se ne dotikajte z mokrimi rokami.
8. Ne dovolite, da kabel visi ali pade z delovne plošče.
9. Pazite, da napajalnega kabla ne povlečete ali da ga ne pohodite. Kabel naj ne bo v bližini virov toplote, vročih predmetov ali odprtega ognja.
10. Med delovanjem mora biti vtičnica lahko dostopna, če bi bilo treba napravo izklopiti.
11. Pred čiščenjem naprave ali ko ta ni v uporabi, izklopite napajalni kabel iz vtičnice. Izklopite napravo in izvlecite vtič iz vtičnice. Ne vlecite za kabel, temveč primite za vtič.
12. Vtič vedno najprej priključite na napravo, nato pa kabel priključite v

- vtičnico. Prepričajte se, da je kabel v celoti razvit.
13. Kabel ne sme biti zvit ali ovit okoli naprave.
 14. Naprave ne uporabljajte, če je napajalni kabel poškodovan. Ne poskušajte je popraviti sami. Obrnite se na servis za popravilo/zamenjavo, če je naprava v garanciji, ali na podporo za stranke.
 15. Ne uporabljajte podaljškov ali naprav za merjenje časa.

SKLADNOST IZDELKA

Proizvajalec Tognana Porcellane S.p.A. izjavlja, da je izdelek prostostoječi mešalnik s posodo Mod. IRIDEA v skladu z Direktivo 2014/30/EU Evropskega parlamenta in Sveta z dne 26. februarja 2014 o harmonizaciji zakonodaj držav članic v zvezi z elektromagnetno združljivostjo.

Proizvajalec Tognana Porcellane S.p.A. izjavlja, da je izdelek prostostoječi mešalnik s posodo Mod. IRIDEA v skladu z Direktivo 2014/35/EU Evropskega parlamenta in Sveta z dne 26. februarja 2014 o harmonizaciji zakonodaj držav članic v zvezi z omogočanjem dostopnosti na trgu električne opreme, ki je načrtovana za uporabo znotraj določenih napetostnih mej.

Proizvajalec Tognana Porcellane S.p.A. izjavlja, da je izdelek prostostoječi mešalnik s posodo Mod. IRIDEA v skladu z Direktivo 2009/125/ES Evropskega parlamenta in Sveta z dne 21. oktobra 2009 o vzpostavitvi okvira za določanje zahtev za okoljsko primerno zasnovo izdelkov, povezanih z energijo.

Proizvajalec Tognana Porcellane S.p.A. izjavlja, da je izdelek prostostoječi mešalnik s posodo Mod. IRIDEA v skladu z Direktivo 2011/65/EU Evropskega parlamenta in Sveta z dne 8. junija 2011 in poznejšo Delegirano direktivo Komisije 2015/863 o omejevanju uporabe nekaterih nevarnih snovi v električni in elektronski opremi.

TEHNIČNI PODATKI

- Moč: 1400 W
- Prostornina posode: 5,3 L
- Vhodna napetost: 220–240 Vac ~ 50–60 Hz, 16 A
- Dimenzije: 35 x 24,5 x 31 cm
- Neto teža: 4180 g

DELI

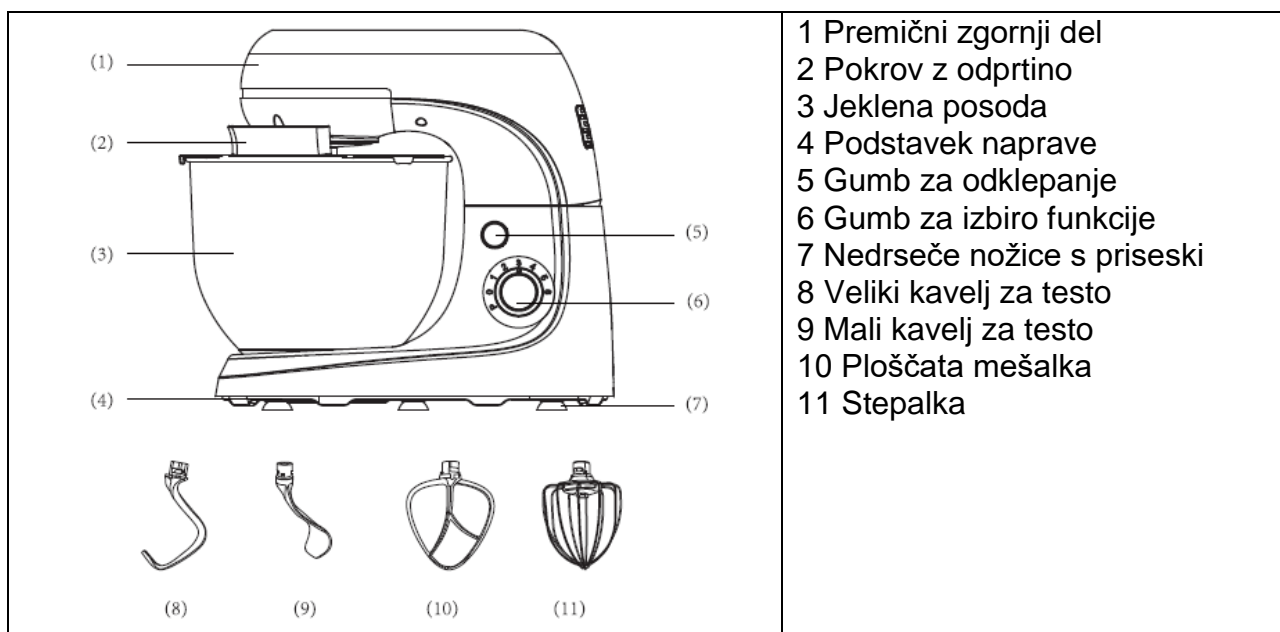

PRED PRVO UPORABO

1. Odstranite različne dele iz embalaže, preverite, ali so vsi potrebni deli nepoškodovani in vključeni v embalažo, previdno odstranite vse zaščite in nalepke. Paket vsebuje:
 - Št. 1 motor naprave
 - Št. 1 pokrov
 - Št. 1 posoda
 - Št. 1 veliki kavelj za testo
 - Št. 1 mali kavelj za testo
 - Št. 1 ploščata mešalka
 - Št. 1 stepalka
 - Št. 1 uporabniški priročnik
2. Pred uporabo se prepričajte, da so vsi deli pravilno sestavljeni in nameščeni.
3. Priporočljivo je, da pred uporabo naprave operete vse snemljive dele, ki bodo prišli v stik z živili, tako da sledite navodilom v razdelku "ČIŠČENJE IN VZDRŽEVANJE".

UPORABA

Naprava je namenjena za naslednje namene:

Pribor	Uporaba	Hitrost
Veliki kavelj za testo (8)	Testo na osnovi moke (pica, kruh, listnato testo, krhko testo itd.).	Od 1 do 3
Mali kavelj za testo (9)	Ta pripomoček je treba uporabljati skupaj z velikim kavljem za testo (8), da povečate hitrost dela in kakovost testa.	Od 1 do 3
Ploščata mešalka (10)	Pecivo, piškoti, kreme srednje teksture, čokoladno testo, testo itd.	Od 3 do 5
Stepalka (11)	Stepanje beljakov, tekočin, omet, majoneze, smetane, omak, pen itd.	Od 3 do 6 Pulziranje (P)

1. Napravo postavite na ravno in stabilno površino.
2. Preverite, ali so nedrseče nožice s priseski trdno pritrjene na površino.
3. Prepričajte se, da je izbirni gumb nastavljen na hitrost "0".
4. Pritisnite gumb za odklepanje in nato dvignite prečni del naprave.

POMEMBNA OPOMBA :

Med delovanjem ne dvigujte premičnega dela naprave.

5. Postavite posodo na podstavek (3) in jo zaklenite, kot kaže puščica.
6. Vstavite zeleni nastavek v ustrežno režo in pazite, da je pravilno poravnan; vstavite ga in zasukajte v nasprotni smeri urinega kazalca, da ga pritrdite.

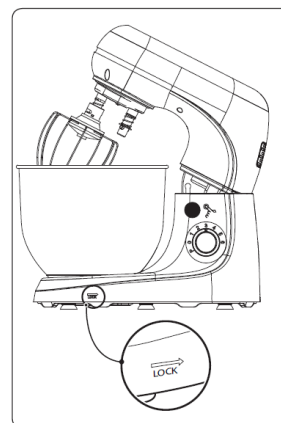

POMEMBNA OPOMBA :

- Nastavek lahko pritrdite na oba utora.
- Za gnetenje se lahko hkrati uporabljata samo kavlja (8) in (9).

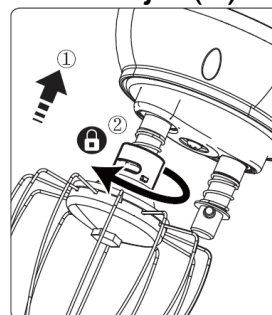
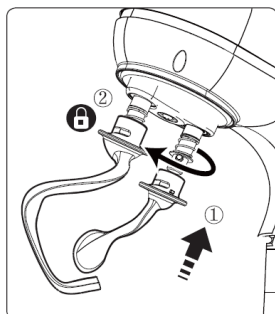
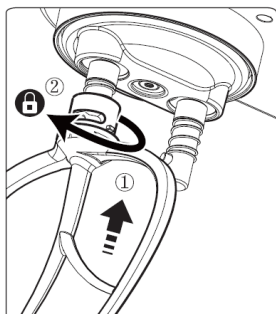



7. Pritisnite gumb za odklepanje (5), nato pritisnite prečni del navzdol in ga varno zaklenite.
8. Postavite pokrov na posodo (2).
9. Napravo priključite v vtičnico.
10. Vklopite napravo z gumbom za izbiro (6), da izberete zeleno hitrost.
11. Po uporabi obrnite upravljalni gumb (6) na hitrost "0".
12. Pritisnite gumb za odklepanje (5) in dvignite prečni del, nato a razstavite pribor tako, da ga pritisnete navzgor in zasučete v smeri urinega kazalca.

NAVODILA ZA UPORABO

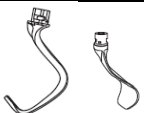
Največja dovoljena kapaciteta:

Pribor	Vrsta obdelave	Največja količina	Nasvet	Hitrost
	Kvašeno testo	1,5 kg	Moka in voda v razmerju 5:3	Začnite s hitrostjo 1 v trajanju 10 sekund, pojdite na hitrost 2 v trajanju 10 sekund,

				nadaljujte s hitrostjo 3 do največ 3 minute.
	Jajca	24 jajc (najmanj 2 jajci)		Beljake stepajte približno 5 minut s hitrostjo od 4 do 6, odvisno od velikosti jajc, dokler niso zelo čvrsti.
	Sveža smetana	250 ml		Hitrosti 4 do 6, približno 5 minut
	Mešanje sestavin, kot so koktajli ali druge tekočine	1,5 kg		Hitrosti od 1 do 6, približno 5 minut.
	Zmešajte maltozo ali druge viskozne tekočine	1,5 kg	Moka in maltoza v razmerju 1,6:3,5	Pri hitrosti 6 ne več kot 3 minute

POMEMBNE OPOMBE :

Sistem zaščite pred preobremenitvijo

Motor je pred pregrevanjem zaščiten s toplotno zaščito. Če je naprava preobremenjena ali se neprekinjeno uporablja predolgo, se lahko motor pregreje in ustavi. Če želite napravo ponovno zagnati, jo izključite, izvlecite vtič iz vtičnice in pustite, da se hladi vsaj 30 minut. Ko se motor popolnoma ohladi, lahko napravo ponovno zaženete.

Varnostni ukrepi

Motor se ne bo zagnal, če je premični del roke dvignjen. Če se premični del dvigne med normalnim delovanjem, se aktivira varnostno stikalo in motor se takoj izklopi. Poleg tega, če je naprava priključena v električno vtičnico, medtem ko izbirni gumb (6) ni nastavljen na "0", bo varnostni sistem preprečil delovanje naprave.

V obeh primerih za ponovni zagon vrnite premični del v položaj za zaklepanje, nastavite izbirni gumb (6) v položaj "0" in nato znova izberite hitrost. Naprava bi morala delovati normalno.

KORISTNI NASVETI IN PREDLOGI:

- Da bi se izognili škropljenju, začnite z najnižjo hitrostjo in jo postopoma povečujte.
- Ne dovolite, da količina tekočin ali sestavin preseže najvišjo raven posode.
- Vedno uporabljajte čist pribor.
- Vedno uporabljajte sveža jajca pri sobni temperaturi.
- Hladna živila (maslo, jajca itd.) je treba pred predelavo segreti na sobno temperaturo.
- Pazite, da testa ne umesite preveč trdo (na primer, če se pribor ne vrti pravilno), da ne poškodujete motorja naprave.
- Čas mešanja in rezultat sta odvisna od temperature uporabljene hrane.
- Sestavine, kot sta maslo ali margarina, razrežite na manjše koščke, da olajšate obdelavo.
- Počasi dodajte sestavine v testo, da se vse dobro premeša.

ČIŠČENJE IN VZDRŽEVANJE

Pred čiščenjem se prepričajte, da je izbirni gumb v položaju "0", vedno izključite napravo iz vtičnice in pustite, da se popolnoma ohladi.

Čiščenje

- Ohišje in podstavek motorja očistite z vlažno krpo. Če sta zelo umazana, dodajte blag detergent.
- Kavelj, metlico, stepalko in pokrov lahko operete z vročo vodo in detergentom za pomivanje posode.
- Posodo lahko pomivate v pomivalnem stroju pri temperaturi, nižji od 55 °C, ali ročno z vročo vodo in detergentom za pomivanje posode. Priporočljivo je ročno pomivanje, da ostanejo lastnosti materiala nespremenjene.



NEVARNOST! Nemojte stavljati motor i dodatke uređaja u perilicu posuđa niti ih namakati u tekućinama.

POMEMBNA OPOMBA :

Ne uporabljajte kemičnih detergentov, jeklene volne ali abrazivnih čistil.

Shranjevanje

- Prepričajte se, da so vsi deli čisti in suhi.
- Naprave nikoli ne shranjujte, ko je še vlažna.
- Napravo je priporočljivo shraniti na suhem in čistem mestu, zaščitenem pred vlago in prahom.

ODPRAVLJANJE TEŽAV

TEŽAVA	REŠITEV
Naprava ne deluje.	Preverite, ali je vtič naprave pravilno vstavljen v vtičnico.
Na koncu obdelave moka ni dobro vmešana v testo.	Izklopite napravo, jo odstranite iz posode in ročno gnetite, da se vse dobro pomeša. Nadaljujte z obdelavo testa s kavljii še eno minuto.
Smetana ni dobro stepena.	Uporabite svežo, hladno smetano iz hladilnika.
Težava ni bila rešena.	Obrnite se na prodajalca na drobno ali storitev za stranke.

RECEPTI

❖ *KRUH*

	Sestavine: 500 g moke tipa "00" 350 g vode 10 g svežega pivskega kvasa 1 žlička soli 1 žlička sladkorja	potreben čas: Dve uri in pol količina: 1 štruca
---	---	--

1. V posodo mešalnika vlijte vodo sobne temperature, sladkor in zdrobljen pivski kvas ter vse skupaj dobro premešajte.
2. Uporabite ploščato mešalko s srednjo hitrostjo in počasi dodajajte moko in sol, vendar se prepričajte, da je zmes dobro premešana, preden spet dodate moko in sol.

3. Ko se zmes začne zgoščevati, izklopite napravo in zamenjajte ploščato mešalko s kavljem za testo. Mešajte, dokler se moka in testo ne združita in nadaljujte z mešanjem še nekaj minut, dokler ne dobite enakomernega in elastičnega testa, ki je vlažen in lepljiv. Testo položite na pomokano površino, ga večkrat preklopite in položite na pekač, obložen s papirjem za peko.
4. Testo pustite vzhajati v hladni pečici s prižgano lučjo, dokler ne naraste na dvakratno velikost. Nato ga položite nazaj na pomokano površino in ga ponovno pregnetite. Testo posipajte z moko in ponovno pregnetite. Oblikujte štruco.
5. Testo pustite vzhajati še 20 minut v zaprti pečici. Z ostrim nožem nekajkrat plitko zarezite na vrhu štruca in pustite, da se testo dviguje še 20 minut.
6. Pečico segrejte na 200 °C z vklopljenim ventilatorjem. Na dno pečice položite majhno posodico z vodo, da se testo navlaži.
7. Štruco pecite 30 minut, nato odstranite skledo z vodo in pecite še 5 minut, dokler ne dobi zlato rjave barve.
8. Vzemite iz pečice in pustite, da se ohladi.

❖ MAJONEZA

	Sestavine: 1 jajce 1 rumenjaki limonin sok, po okusu 100 ml oljčnega olja 100 ml sončničnega olja sol in poper po okusu	potreben čas: 10 minut količina: 250 ml
--	--	--

1. Uporabite sestavine pri sobni temperaturi. V posodi mešalnika zmešajte jajce, rumenjaki in limonin sok ter ga stepajte s stepalko pri visoki hitrosti, dokler mešanica ne postane penasta in homogena.
2. Nato v posodo dodajte olivno in sončnično olje.
3. Ko se zmes zgosti, dodamo sol in poper ter po potrebi še malo limoninega soka.

INFORMACIJE O ODSTRANJEVANJU

IZDELEK



V skladu s členom 26 Zakonodajne uredbe št. 49 z dne 14. marca 2014 "Izvajanje Direktive 2012/19/EU o odpadni električni in elektronski opremi (OEEO)", prisotnost simbola za zabojnike na kolesih pomeni, da se ta izdelek ne šteje za urbani odpad: Nepravilno ločevanje odpadkov lahko predstavlja potencialno škodo za okolje in zdravje. Ta izdelek lahko vrnete distributerju po nakupu nove naprave.

Nepravilno odstranjevanje izdelka se šteje za prekršek in je predmet sankcij organov javne varnosti.

Za več informacij se obrnite na lokalni organ za okolje.

PAKIRANJE

Za informacije o tem, kako pravilno zavreči embalažo tega izdelka in njegovih delov in/ali pribora, sledite navodilom na embalaži.

GARANCIJSKI POGOJI

Družba Tognana Porcellane S.p.A. se vam zahvaljuje za vašo izbiro in zagotavlja, da so njeni izdelki rezultat najnovejših tehnologij in raziskav.

Za izdelek velja pogodbeni garancija za obdobje DVEH LET od datuma nakupa. Ta garancija ne posega v veljavnost veljavne zakonodaje o potrošniškem blagu (Zakonodajna uredba št. 206 z dne 6. septembra 2005).

Za vložitev reklamacije mora potrošnik predložiti potrdilo ali račun, ki potrjuje nakup izdelka.

Če želi potrošnik vložiti pritožbo v okviru garancije, se mora obrniti na trgovca ali neposredno na družbo Tognana

Porcellane S.p.A na e-poštni naslov: support@tognana.com ali na telefonsko številko **+39 0422 – 6721**.

Komponente ali dele, ki so okvarjeni zaradi dokazanih proizvodnih vzrokov, bomo v zgoraj navedenem garancijskem obdobju brezplačno popravili ali zamenjali v naši pooblaščenih servisnih mrežih.

Stroške popravil, vključno s stroški nadomestnih delov in stroški dobave okvarjenega izdelka ali komponente, krije družba Tognana Porcellane S.p.A.

Družba Tognana Porcellane S.p.A. krije tudi stroške pošiljanja za vračilo okvarjenega izdelka ali komponente, če družba Tognana Porcellane S.p.A. ali servisni center zahteva vračilo okvarjenega izdelka ali komponente. Vendar pa bo moral potrošnik kriti stroške embalaže, primerne za vračilo okvarjenega izdelka ali komponente.

Družba Tognana Porcellane S.p.A. si pridržuje pravico do popolne zamenjave naprave, če se izkaže, da je popravilo nemogoče ali predrago, z drugim istim (ali podobnim) izdelkom v garancijskem obdobju.

V tem primeru je začetek garancije enak kot pri prvem nakupu: popravila, opravljena v garancijskem roku, ne podaljšajo samega navedenega garancijskega roka.

Oprema, ki je bila prilagojena, modificirana ali regulirana tako, da je skladna z nacionalnimi ali lokalnimi varnostnimi standardi in/ali tehnikami, ki veljajo v državi, za katero ni bila prvotno zasnovana in izdelana, se nikoli ne bo štela za nedelujočo.

Ta naprava je zasnovana in izdelana izključno za domačo uporabo: vsaka druga uporaba razveljavi garancijo.

Garancija ne zajema:

- delov, ki so podvrženi obrabi, kot tudi tistih delov, ki zahtevajo redno zamenjavo in/ali vzdrževanje;
- profesionalne uporabe izdelka;
- okvar ali kakršnih koli napak zaradi napačne namestitve, konfiguracije, posodobitve programske opreme/BIOS-a/upravljalnega programa, ki jih ni izvedlo pooblaščenih oseb družbe Tognana Porcellane S.p.A.;
- popravil ali posegov, ki jih izvajajo osebe, ki jih ni pooblastila družba Tognana Porcellane S.p.A.;
- manipulacije sestavnih delov sklopa ali, če je to primerno, programske opreme.

Nadaljnji zahtevki, zlasti odškodninski zahtevki, so izključeni, razen če odgovornost zahteva zakon.

Ob koncu garancijskega obdobja ali za izdelke, ki niso zajeti v njem, družba Tognana Porcellane S.p.A. ostaja na voljo končnemu kupcu za vsa vprašanja ali informacije. Dodatne informacije so na voljo tudi na naši spletni strani:









www.tognana.com

Tognana si pridržuje pravico, da kadar koli in brez predhodnega obvestila izvede kakršne koli spremembe, potrebne za estetsko in kakovostno izboljšanje izdelka.

Dragi klijenti,

hvala vam što ste izabrali naš samostalni mikser sa posudom napravljenom isključivo za obradu hrane za domaćinstvo. Tognana Porcelane S.p.A. neće biti odgovorna za bilo kakvu štetu koja može nastati, direktno ili indirektno, za osobe, imovinu i kućne ljubimce kao rezultat nepridržavanja svih uslova utvrđenih u relevantnom „Uputstvu za upotrebu“ u vezi sa instalacijom, korišćenjem i održavanjem aparata.

SIMBOLI NAVEDENI U UPUTSTVIMA/ NA UREĐAJU I NJIHOVO ZNAČENJE

	Ovaj simbol označava da je potrebno pažljivo pročitati ova uputstva prije upotrebe. Obratite posebnu pažnju na sigurnosne informacije. Čuvajte ova uputstva na sigurnom mjestu jer su ona sastavni dio samog proizvoda.
	OPASNOST: riječ označava potencijalnu neizbježnu opasnost s visokim nivoom rizika koja, ako se ne izbjegne, ima veliku mogućnost da izazove ozbiljne ozljede ili smrt.
	UPOZORENJE: riječ označava potencijalnu neizbježnu opasnost sa srednjim nivoom rizika koja, ako se ne izbjegne, ima veliku mogućnost da izazove ozbiljne ozljede ili smrt
	OPREZ: riječ označava potencijalnu opasnost s niskim nivoom rizika koja, ako se ne izbjegne, mogla bi da dovede do manjih ili srednjih ozljeda.
	Klasa II: Ovaj simbol ukazuje da je uređaj električno izolovan, pa stoga ne treba utikač sa uzemljenjem.
	VAŽNA NAPOMENA: ove riječi označavaju korisne informacije za upotrebu proizvoda.
	Ovaj simbol koji se nalazi na proizvodu ili na njegovoj ambalaži označava da se uređaj, na kraju svog životnog vijeka, mora odložiti odvojeno od drugog otpada da bi se omogućio njegov ispravan tretman i recikliranje.
	Ovaj simbol pokazuje da je uređaj usklađen sa sigurnosnim zahtjevima kojeg predviđaju uredbe/direktive Evropske zajednice.
	Ovaj simbol označava da su proizvodi MOCA (materijali i predmeti namijenjeni za kontakt s hranom) prikladni za kontakt s hranom.

SIGURNOST PROIZVODA



VAŽNE NAPOMENE O ISPRAVNOJ UPOTREBI

1. Ovaj uređaj namijenjen je isključivo za preradu hrane za potrošnju u kućanstvu.
2. Ovaj uređaj je namijenjen za kućnu upotrebu i slične primjene, kao što su:
 - * kuhinjski prostori za osoblje u prodavnicama, kancelarijama i drugim radnim mjestima;
 - * u agroturizmu;
 - * korisnicima hotela, pansiona i drugih stambenih sredina;
 - * u sredinama "noćenje s doručkom".
3. Ovaj proizvod nije igračka.
4. Ne ostavljajte dijelove ambalaže (plastične kesice, ekspanzirani polistiren i sl.) u dohvatu djece i osoba jer su ti predmeti potencijalni izvori opasnosti (npr. opasnost od gušenja).
5. Upotrebljavajte proizvod samo u svrhu za koju je osmišljen. Proizvođač nije odgovoran za štetu ili ozljede uzrokovane nepravilnom upotrebom.
6. Neovlaštene popravke ili modifikacije poništavaju garanciju.
7. Ne upotrebljavajte na otvorenom.
8. Nikada ne ostavljajte uređaj uključen bez nadzora.
9. Uređaj nemojte spajati iznad ili u blizini plinskih peći ili vrućih električnih peći ili u vrućoj peći.
10. Nemojte puniti posudu kipućom tečnošću (temperatura iznad 70 °C).
11. Nemojte koristiti aparat sa praznom posudom, i nemojte koristiti aparat ako su u posudi samo čvrsti i tvrdi sastojci.
12. Uvijek sipajte tečne sastojke prije dodavanja čvrstih sastojaka.
13. Da bi se izbjeglo pregrijavanje, nemojte prekoračiti maksimalni nivo sastojaka naznačen na posudi.
14. Ne priključujte uređaj naslonjen na zid ili ispod polica, stolova itd. Potrebno je najmanje 15 cm slobodnog prostora oko uređaja i 50 cm iznad njega.
15. Prije upotrebe postavite uređaj na čvrstu, ravnu i vodoravnu površinu.
16. Ne pomerajte uređaj dok radi.
17. Da biste isključili uređaj, izvucite utikač iz utičnice.
18. Nikada ne stavljajte kućište motora uređaja u mašinu za pranje sudova.
19. Upotrebljavajte samo originalne dodatke i rezervne dijelove ili one koje preporučuje proizvođač.



OPASNOST

PROIZVOD

1. Prije spajanja uređaja na električnu mrežu provjerite odgovara li napon na uređaju naponu u vašem domu. Uključite uređaj u utičnicu sa efikasnim uzemljenjem. Proizvođač se ne može smatrati odgovornim za nezgode uzrokovane neuzemljenjem sistema.
2. Aparat mogu da koriste djeca starosti od najmanje 8 godina i osobe sa smanjenim fizičkim, senzornim ili mentalnim sposobnostima ili nedostatkom iskustva ili znanja, pod uslovom da su pod nadzorom ili upućeni u sigurno korištenje aparata i da razumiju moguće opasnosti. Djeca se ne smiju igrati s uređajem. Čišćenje i održavanje koje obavlja korisnik ne smiju obavljati djeca bez nadzora odrasle osobe.
3. Nadgledajte djecu da se ne bi igrala s uređajem.
4. Nemojte koristiti uređaj sa praznom posudom da biste izbjegli oštećivanje grijaćih elemenata i pregrijavanje.
5. Isključite uređaj iz utičnice kada nije u funkciji.
6. Ne blokirajte ventilacione rešetke metalnim alatima, jer to može uzrokovati požar ili strujni udar.
7. Prije nego što uključite uređaj, provjerite je li prekidač za napajanje u položaju "0" (isključeno) i da su svi dodaci ispravno pričvršćeni.
8. Nepravilna upotreba proizvoda može uzrokovati oštećenje ili ozljede.
9. Da biste izbjegli strujni udar, nemojte uranjati proizvod u vodu ili bilo koju drugu tečnost.
10. Ne pokušavajte ni na koji način dodirivati i/ili uklanjati metlice ili kuke dok je uređaj u funkciji.
11. Nemojte koristiti uređaj kada nosite široku odjeću i duge rukave jer se odjeća može zakačiti za metlice i kuke.
12. Ovaj proizvod ne sadrži dijelove koji se mogu servisirati. Ne pokušavajte sami popraviti uređaj ako je pao ili je oštećen na neki način. Održavanje neka obavlja kvalifikovani servisni centar upotrebljavajući samo identične rezervne dijelove. Time će se osigurati održana sigurnost proizvoda.
13. Nemojte upotrebljavati uređaj na visokoj temperaturi, veoma vlažnom, mokrom okruženju ili u blizini zapaljivog materijala.
14. Ne koristite metalne alate za čišćenje uređaja. Dijelovi se mogu odvojiti od ležaja i dodirnuti električne dijelove, uzrokujući opasnost

od strujnog udara.

15. Ne stavljajte papir, karton, plastiku i slično u uređaj.
16. Nemojte upotrebljavati uređaj dulje od 10 minuta neprekidno. Pričekajte 10 minuta prije nego nastavite s drugim radnim ciklusom. Da biste izbjegli pregrijavanje, pričekajte da se uređaj potpuno ohladi.

KABL I UTIKAČ

1. Kabl za napajanje mora biti priključen na AC utičnicu (standardna kućna struja). Nemojte upotrebljavati druge električne utičnice.
2. U slučaju nekompatibilnosti između utičnice i utikača, kvalifikovani stručnjak mora zamijeniti utičnicu drugom odgovarajućeg tipa. Ne preporučuje se upotreba adaptera, višestrukih utičnica i/ili produžnih kablova. Ako je njihova upotreba neophodna, upotrebljavajte samo jedan ili više adaptera i produžnih kablova koji su u skladu sa trenutnim sigurnosnim standardima, vodeći računa da ne prekoračite ograničenje snage označeno na adapteru i/ili produžnom kablju.
3. Nemojte upotrebljavati kabl za napajanje ako je oštećen.
4. Upotrebljavajte samo kabl za napajanje koji se nalazi u ambalaži.
5. Da biste izbjegli strujni udar, nemojte uranjati kabl za napajanje u vodu ili bilo koju drugu tečnost.
6. Kabl za napajanje mora se upotrebljavati na suvom i čistom mjestu. Korištenje u mokrim ili prljavim okruženjima može dovesti do rizika od požara ili strujnog udara.
7. Ne dirajte kabl ili utikač mokrim rukama.
8. Ne dozvolite da kabl visi ili padne sa radne površine.
9. Pazite da ne povučete ili ne pogazite kabl za napajanje. Držite kabl dalje od izvora toplote, vrućih predmeta ili otvorenog plamena.
10. Tokom rada, utičnica mora biti lako dostupna ako se uređaj mora isključiti.
11. Isključite kabl za napajanje prije čišćenja i kada uređaj nije u upotrebi. Isključite uređaj, a izvucite utikač iz utičnice. Ne povlačite kabl, već držite utikač rukom prilikom isključivanja.
12. Uvijek prvo spojite utikač na uređaj, a zatim uključite kabl u utičnicu. Provjerite da li je kabl potpuno rastegnut.
13. Kabl ne smije biti uvrnut ili omotan oko uređaja.
14. Nemojte upotrebljavati uređaj ako je kabl za napajanje oštećen. Ne pokušavajte sami da ga popravite. Kontaktirajte servisera za popravku/zamjenu ukoliko je proizvod pod garancijom ili korisničku

podršku.

15. Nemojte upotrebljavati produžne kablove ili uređaje s tajmerom.

USKLAĐENOST PROIZVODA

Proizvođač Tognana Porcellane S.p.A. izjavljuje da je proizvod samostojeći mikser s posudom mod. IRIDEA u skladu s Direktivom 2014/30/EU Evropskog parlamenta i Vijeća od 26. februara 2014. o usklađivanju zakona država članica, koja se odnosi na elektromagnetnu kompatibilnost.

Proizvođač Tognana Porcellane S.p.A. izjavljuje da je proizvod samostojeći mikser s posudom mod. IRIDEA u skladu s Direktivom 2014/35/EU Evropskog parlamenta i Vijeća od 26. februara 2014. o usklađivanju zakona država članica, koja se odnosi na stavljanje na tržište električne opreme namijenjene upotrebi unutar određenog ograničenja napona.

Proizvođač Tognana Porcellane S.p.A. izjavljuje da je proizvod samostojeći mikser s posudom mod. IRIDEA u skladu s Direktivom 2009/125/EZ Evropskog parlamenta i Vijeća od 21. oktobra 2009., koja se odnosi na uspostavljanje okvira za utvrđivanje zahtjeva za ekološki dizajn proizvoda koji upotrebljavaju energiju

Proizvođač Tognana Porcellane S.p.A. izjavljuje da je proizvod samostojeći mikser s posudom mod. IRIDEA u skladu s Direktivom 2011/65/EU Evropskog parlamenta i Vijeća od 8. juna 2011. i naknadnom Delegiranom Direktivom Komisije 2015/863 o ograničavanju upotrebe određenih opasnih supstanci u električnoj i elektronskoj opremi.

TEHNIČKI PODACI

- Snaga: 1400 W
- Kapacitet posude: 5,3 L
- Ulazni napon: 220 – 240 Vac ~ 50 – 60 Hz, 16 A
- Dimenzije: 35 x 24,5 x 31 cm
- Neto težina: 4180 g

DIJELOVI

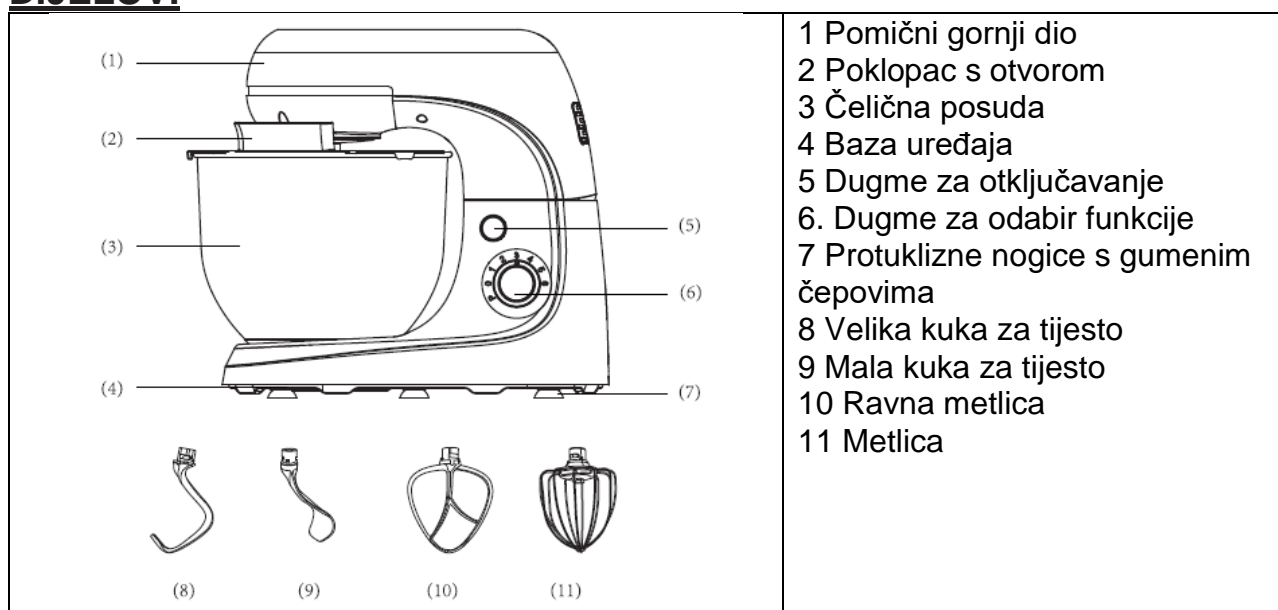





PRIJE PRVE UPOTREBE

1. Uklonite različite dijelove iz pakovanja, provjerite da li su svi potrebni dijelovi neoštećeni i uključeni u pakovanje, pažljivo uklonite sve zaštite i oznake. Pakovanje sadrži:
 - Br. 1 motor uređaja
 - Br. 1 poklopac
 - Br. 1 posuda
 - Br. 1 velika kuka za tijesto
 - Br. 1 mala kuka za tijesto
 - Br. 1 ravna metlica
 - Br. 1 metlica
 - Br. 1 uputstva za upotrebu
2. Provjerite da li su svi dijelovi ispravno sastavljeni i na mjestu prije upotrebe.
3. Prije upotrebe uređaja, preporučljivo je oprati sve uklonjive dijelove koji će doći u dodir s hranom, slijedeći upute u odjeljku "ČIŠĆENJE I ODRŽAVANJE".

Upotreba

Uređaj je namijenjen za sljedeće namjene:

Dodatna oprema	Upotreba	Brzina
Velika kuka za tijesto (8) 	Tijesto na bazi brašna (pizza, hljeb, lisnato tijesto, prhko tijesto itd.).	Od 1 do 3
Mala kuka za tijesto (9) 	Ovaj dodatak treba koristiti zajedno sa velikom kukom za tijesto (8) za povećanje brzine rada i kvalitete tijesta.	Od 1 do 3
Ravna metlica (10) 	Kolači, keksi, kreme srednje teksture, čokoladno tijesto, tijesto itd.	Od 3 do 5
Metlica (11) 	Za mućenje bjelanjaca, tečnosti, omleta, majonez, krema, umaka, mousse, šlaga itd.	Od 3 do 6 Puls (P)

1. Stavite uređaj na ravnu i stabilnu površinu.
2. Pobrinite se da su protuklizne noge sa gumenim čepovima čvrsto pričvršćene za površinu.
3. Provjerite je li dugme za odabir postavljeno na brzinu "0".
4. Pritisnite dugme za otključavanje, a zatim podignite pokretni dio uređaja.

VAŽNA NAPOMENA :

Ne podižite pokretni dio uređaja dok radi.

5. Stavite posudu na bazu (3) i zaključajte je kako je naznačeno strelicom.
6. Umetnite željeni pribor u odgovarajući utor i pazite da ispravno poravnate pribor s utorom; umetnite ga i okrećite u smjeru suprotnom od kazaljke na satu da bi ga pričvrstili i osigurali.

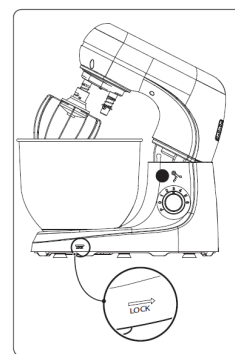

VAŽNA NAPOMENA :

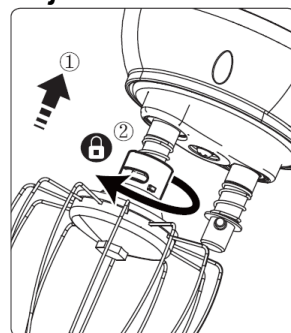
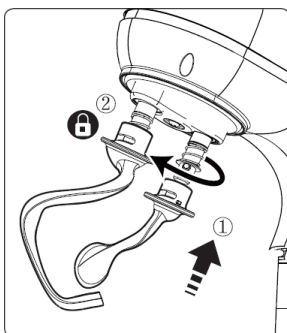
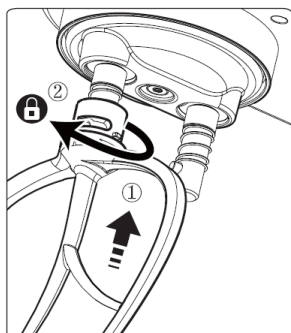

- Dodatak se može pričvrstiti na oba utora.
- Samo kuke (8) i (9) mogu se koristiti u isto vrijeme.



7. Pritisnite dugme za otključavanje (5), zatim pritisnite pokretni dio i čvrsto ga zaključajte.
8. Stavite poklopac na posudu (2).
9. Priključite uređaj na strujnu utičnicu.
10. Uključite uređaj pomoću dugmeta za odabir (6) da biste odabrali željenu brzinu.
11. Nakon upotrebe, okrenite dugme za odabir (6) na brzinu "0".
12. Pritisnite dugme za otključavanje (5) i podignite pokretni dio, zatim rastavite dodatak tako što ćete ga pritisnuti prema gore i okrenuti ga u smjeru kazaljke na satu.

UPUTSTVA ZA UPOTREBU

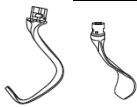
Maksimalni kapacitet:

Dodatna oprema	Vrsta obrade	Maksimalna količina	Savjet	Brzina
	Dizano tijesto	1,5 kg	Brašno i voda u omjeru 5:3	Počnite brzinom 1 na 10 sekundi, prebacite na brzinu 2 na 10 sekundi, nastavite na 3 do 3 minuta maksimalno.
	Jaja	24 jaja (najmanje 2 jaja)		Tucite bjelance oko 5 minuta brzinom od 4 do 6, u zavisnosti od veličine jaja, dok ne budu vrlo čvrsti.
	Svježa krema	250 ml		Brzine od 4 do 6, oko 5 minuta
	Miješanje sastojaka kao što su kokteli ili druge tečnosti	1,5 kg		Brzine od 1 do 6, oko 5 minuta.
	Miješajte maltozu ili druge viskozne tečnosti	1,5 kg	Brašno i maltoza u omjeru 1,6:3,5	Brzinom 6 ne duže od 3 minuta

VAŽNE NAPOMENE :

Sistem zaštite od preopterećenja

Motor je zaštićen od pregrijavanja termičkom zaštitom. Ako je uređaj preopterećen ili se predugo koristi, motor se može pregrijati i zaustaviti. Da biste ponovo pokrenuli uređaj, morate ga isključiti, isključiti utikač iz utičnice i pustiti ga da se hladi najmanje 30 minuta. Kada se motor potpuno ohladi, uređaj se može ponovo pokrenuti.

Sigurnosne mjere

Motor se neće pokrenuti ako je pokretna ruka podignuta. Ako se pokretni dio podigne tokom normalnog rada, sigurnosni prekidač će se aktivirati i motor će se odmah isključiti. Osim toga, ako je uređaj priključen na utičnicu sve dok dugme za odabir (6) nije postavljeno na "0", sigurnosni sistem će spriječiti rad uređaja.

U oba slučaja, vratite pokretni dio u položaj za zaključavanje, podesite dugme za odabir (6) na položaj "0" i zatim ponovo izaberite brzinu. Uređaj bi trebao normalno raditi.

KORISNI SAVJETI I PRIJEDLOZI

- Da biste izbjegli prskanje, počnite najnižom brzinom i postepeno je povećajte.
- Ne dozvolite da količina tečnosti ili sastojaka pređe maksimalni nivo posude.
- Uvijek koristite čiste dodatke.
- Uvijek koristite svježa jaja na sobnoj temperaturi.
- Hladna hrana(maslac, jaja itd.) mora biti na sobnoj temperaturi prije obrade.
- Pazite da ne mijesite previše gusto tijesto (na primjer , ako se dodatci ne mogu slobodno okretati) da ne biste oštetili motor uređaja.
- Na vrijeme miješanja i rezultat miješanja uticat će temperatura upotrebljavane hrane.
- Usitnite sastojke kao što su maslac ili margarin na manje komade da bi se olakšala obrada.
- Polako dodajte sastojke u tijesto da sve dobro povežete.

ČIŠĆENJE I ODRŽAVANJE

Prije čišćenja provjerite je li dugme u položaju 0, uvijek isključite uređaj i ostavite ga da se potpuno ohladi.

Čišćenje

- Očistite kućište motora i bazu vlažnom krpom. Ako je jako prljavo, dodajte blagi deterdžent.
- Kuke, ravna metlica, metlica i poklopac se mogu oprati toplom vodom i deterdžentom za pranje sudova.
- Kuke i metlice mogu se prati u mašini za pranje sudova na temperaturi od 55 °C ili vrućom vodom i sredstvom za pranje sudova. Preporučuje se ručno pranje da bi karakteristike materijala ostale nepromijenjene.



OPASNOST! Nemojte stavljati motor i pribor uređaja u mašinu za pranje sudova niti ih namakati u tečnosti.

VAŽNA NAPOMENA :

Nemojte upotrebljavati hemijska sredstva za čišćenje, čeličnu vunu ili abrazivna sredstva za čišćenje.

Skladištenje

- Provjerite da li su svi dijelovi čisti i suvi prije nego što ih pohranite.
- Nikada nemojte spremati uređaj dok je još mokar.
- Preporučljivo je čuvati uređaj na suvom, čistom mjestu zaštićenom od vlage i prašine.

RJEŠAVANJE PROBLEMA

PROBLEM	RJEŠENJE
Uređaj ne radi.	Provjerite da li je utikač uređaja ispravno umetnut u utičnicu.
Na kraju obrade brašno nije dobro umiješano u tijesto.	Isključite uređaj, izvadite tijesto iz posude i brzo ga mijesite rukom da sve dobro povežete. Nastavite obrađivati tijesto kukama za tijesto na minutu.
Vrhnje nije dobro umućeno.	Koristite svježe, hladno vrhnje iz hladnjaka.
Problem nije riješen.	Kontaktirajte trgovca ili službu za korisnike.

RECEPTI

❖ **HLJEB**

	Sastojci 500 g brašna "00" 350 g vode 10 g svježeg pivskog kvasca 1 kašičica soli 1 kašičica šećera	vrijeme potrebno: dva i po sata količina: 1 štruca
---	---	---

1. Usipajte vodu sobne temperature, šećer i razmravljeni pivski kvasac u posudu miksera i sve dobro izmiksajte.
2. Koristite ravnu metlicu na srednje niskoj brzini i pomalo dodajte brašno i sol, ali pazite da je smjesa dobro izmiješana prije nego što dodate još.
3. Kad se smjesa počne zgušnjavati, isključite uređaj i ravnu mutilicu zamijenite kukom za tijesto. Miksajte dok se brašno i tijesto ne sjedine i nastavite miksati još nekoliko minuta dok ne dobijete jednoliko i elastično tijesto koje je vlažno i ljepljivo. Stavite tijesto na pobrašnjenu površinu, preklopite ga nekoliko puta i stavite na pleh obložen papirom za pečenje.
4. Pustite tijesto da se diže u hladnoj pećnici s upaljenim svjetlom dok se ne udvostruči. Onda ga vratite na površinu i ponovo ga presavijte. Pospite tijesto brašnom i ponovo ga presavijte. Oblikujte štruca.
5. Neka se tijesto diže još 20 minuta u zatvorenoj pećnici. Sa oštrim nožem, napravite plitke rezove na vrhu štruce i pustite da se digne još 20 minuta.
6. Zagrijte pećnicu na 200 °C dok je ventilator uključen. Stavite malu posudu vode na dno pećnice da navlažite tijesto.
7. Pecite štruca 30 minuta, zatim izvadite posudu vode i pecite još 5 minuta dok ne dobije zlatno-smeđu boju.
8. Izvadite i pustite da se ohladi.

❖ **MAJONEZ**

	Sastojci 1 jaje 1 žumance sok limuna, po ukusu 100 ml maslinovog ulja 100 ml suncokretovog ulja so i biber po ukusu	vrijeme potrebno: 10 minuta količina: 250 ml
--	--	---

1. Koristite namirnice sobne temperature. Pomiješajte jaje, žumance i sok od limuna u zdjeli miksera i umutite velikom brzinom dok mješavina ne postane pjenasta i homogena.
2. Onda dodajte maslinovo i suncokretovo ulje u posudu.
3. Kada se mješavina zgusne, dodajte so i biber i, ako je potrebno, još soka od limuna.

INFORMACIJE O ZBRINJAVANJU

PROIZVOD



U skladu s člankom 26. Zakonodavne uredbe br. 49 od 14 marta 2014. „Implementacija Direktive 2012/19/EU o otpadnoj električnoj i elektronskoj opremi (WEEE)“, prisustvo simbola prekrštenog spremnika za otpad upućuje na to da se taj proizvod ne smatra komunalnim otpadom: njegovo odlaganje se mora vršiti odvojenim prikupljanjem otpada. Neodlaganje uređaja kao odvojeni otpad može predstavljati potencijalnu opasnost po životnu sredinu i zdravlje ljudi. Navedeni proizvod može se vratiti distributeru nakon kupovine novog uređaja.

Nepravilno odlaganje proizvoda smatra se prekršajem i podložan je sankcijama od strane organa javne bezbjednosti. Za dalje informacije obratite se lokalnoj upravi odgovornoj za upravljanje okolišem.

AMBALAŽA

Za informacije o pravilnom odlaganju pakovanja ovog proizvoda i njegovih dijelova i/ili pribora pratite uputstva na pakovanju.

USLOVI GARANCIJE

Kompanija Tognana Porcellane S.p.A. zahvaljuje vam na izboru i garantuje da su njezini uređaji proizvod najnovijih tehnologija i istraživanja.

Proizvod ima ugovornu garanciju u periodu od DVIJE GODINE od datuma kupovine. Ova garancija ne dovodi u pitanje valjanost važećeg zakonodavstva o potrošačkim robama (Zakonodavni dekret br. 206 od 6. septembra 2005). Da bi se protivio na osnovu garancije, potrošač mora predložiti sertifikat ili fakturu kojom se potvrđuje kupovina proizvoda.

Ako potrošač želi uložiti žalbu pod garancijom, mora kontaktirati trgovca ili direktno kompaniju Tognana Porcellane S.p.A. na e-mail adresu: support@tognana.com ili broj telefona **+39 0422 – 6721**.

Komponente ili dijelovi koje su neispravni zbog utvrđenih proizvodnih uzroka bit će popravljene ili zamijenjene od strane naše ovlaštene servisne mreže, tokom gore navedenog garantnog roka.

Troškove popravke, uključujući troškove rezervnih dijelova i troškove dostave za isporuku proizvoda ili komponente snosit će kompanija Tognana Porcellane S.p.A.

Kompanija Tognana Porcellane S.p.A. također mora snositi troškove dostave za povrat neispravnog proizvoda ili komponente, ako kompanija Tognana Porcellane S.p.A. ili servisni centar zahtijeva povrat neispravnog proizvoda ili komponente. U svakom slučaju, potrošač snosi troškove odgovarajuće ambalaže za vraćanje neispravnog proizvoda ili komponente.

Kompanija Tognana Porcellane S.p.A. zadržava pravo potpune zamjene uređaja, ako je popravka nemoguća ili nesrazmjerno skupa, s drugim ekvivalentnim (ili sličnim) proizvodom u garantnom roku.

U ovom slučaju, garantni rok ostaje isti kao i kod prve kupovine: bilo kakvo servisiranje obavljeno tokom garantnog roka neće produžiti sam garantni rok.

Oprema koja je prilagođena, modifikovana ili regulisana da bude u skladu sa nacionalnim ili lokalnim bezbednosnim standardima i/ili tehnikama na snazi u zemlji različitoj od one za koju je prvobitno dizajnirana i proizvedena nikada se neće smatrati neispravnom.

Ovaj uređaj je dizajniran i napravljen samo za kućnu upotrebu: svaka druga upotreba poništava garanciju.

Garancija ne pokriva:

- dijelove koji su podložni habanju ili dijelove koji zahtijevaju periodičnu zamjenu i/ili
- profesionalnu upotrebu proizvoda
- kvarove ili bilo kakve nedostake uzrokovane neispravnom instalacijom, konfiguracijom, ažuriranjem softvera / BIOS/ koje nije izvršilo ovlašteno osoblje kompanije Tognana Porcellane S.p.A.
- popravke ili intervencije koje vrše osobe koje nisu ovlaštene od strane kompanije Tognana Porcellane S.p.A.
- manipuliranje komponentama sklopa ili, ako je primjenjivo, softverom.

Isključeni su dodatni zahtjevi, posebno zahtjevi za naknadu štete, osim ako je odgovornost propisana zakonom.









Na kraju perioda garancije, za proizvode koji nisu obuhvaćeni garancijom, kompanija Tognana Porcellane S.p.A. ostaje na raspolaganju krajnjem kupcu za sva pitanja ili informacije. Dodatne informacije dostupne su i na našoj web stranici: www.tognana.com

Tognana zadržava pravo da napravi bilo kakve promjene neophodne za estetsko i kvalitativno poboljšanje proizvoda, u bilo kom trenutku i bez prethodne najave.

Dragi klijenti,

hvala vam što ste izabrali naš samostalni mikser sa posudom napravljenom isključivo za obradu hrane za kućnu upotrebu. Tognana Porcellane S.p.A. odbija svaku odgovornost za sve štete koje mogu direktno ili indirektno nastati kod osoba, stvari i domaćih životinja ukoliko ne pratite odredbe navedene u "Priručniku za upotrebu" koje se odnose na postavljanje, upotrebu i održavanje uređaja.

SIMBOLI U PRIRUČNIKU/ NA PROIZVODU I NJIHOVO ZNAČENJE

	Ovaj simbol označava da morate pažljivo da pročitate ovaj priručnik pre upotrebe. Posebno obratite pažnju na bezbednosne smernice. Sačuvajte ovaj priručnik na bezbednom mestu kao sastavni deo proizvoda.
	OPASNOST: reč označava potencijalnu neizbežnu opasnost s visokim nivoom rizika koja, ako se ne izbegne, ima veliku mogućnost da izazove teške povrede ili smrt.
	UPOZORENJE: reč označava potencijalnu neizbežnu opasnost s visokim nivoom rizika koja, ako se ne izbegne, ima veliku mogućnost da izazove teške povrede ili smrt.
	PAŽNJA: reč označava potencijalnu opasnost s niskim nivoom rizika koja, ako se ne izbegne, može dovesti do manjih ili srednjih rizika.
	Klasa II: ovaj simbol označava da je aparat električno izolovan, pa stoga ne zahteva uzemljenje.
	VAŽNA NAPOMENA: ove reči označavaju korisne informacije za upotrebu proizvoda.
	Ovaj simbol koji se nalazi na proizvodu ili na njegovom pakovanju označava da se uređaj na kraju roka trajanja mora baciti odvojeno od drugog otpada kako bi se omogućio njegov ispravan tretman i recikliranje.
	Ovaj simbol pokazuje da je uređaj u skladu sa bezbednosnim zahtevima koje predviđaju uredbe/direktive Evropske unije.
	Ovaj simbol pokazuje da MOCA (materijali i predmeti u kontaktu s hranom) odgovara kontaktu s hranom.

SIGURNOST PROIZVODA



VAŽNE NAPOMENE O ISPRAVNOJ UPOTREBI

1. Ovaj uređaj je namenjen isključivo za preradu hrane za kućnu

upotrebu.

2. Ovaj uređaj je namenjen za kućnu upotrebu i slične primene, kao što su:
 - * kuhinjski prostori za osoblje u prodavnicama, kancelarijama i drugim radnim mestima;
 - * u seoskom turizmu;
 - * korisnici hotela, pansiona i drugih stambenih okruženja;
 - * u okruženjima „noćenje i doručak“.
3. Ovaj proizvod nije igračka.
4. Ne ostavljajte delove ambalaže (plastične kese, ekspanzirani polistiren i itd.) u dometu dece ili nesamostalnih osoba jer su ti predmeti potencijalni izvori opasnosti (npr. opasnost od gušenja).
5. Koristite proizvod samo u svrhu za koju je dizajniran. Proizvođač nije odgovoran za štetu ili povrede nastale nepravilnom upotrebom.
6. Neovlašćene popravke ili izmene poništavaju garanciju proizvoda.
7. Nemojte koristiti na otvorenom.
8. Nikada ne ostavljajte uređaj bez nadzora.
9. Nemojte stavljati uređaj iznad ili u blizini plinskih peći ili vrućih električnih peći ili u vrućoj peći.
10. Nemojte puniti posudu sa vrelim tečnostima (temperatura je iznad 70 °C).
11. Nemojte da koristite uređaj sa praznom posudom i nemojte da ga koristite samo ako su u posudi čvrsti i tvrdi sastojci.
12. Uvek sipajte tečne sastojke pre dodavanja čvrstih sastojaka.
13. Da biste izbegli pregrevanje, nemojte prekoračiti maksimalni nivo sastojaka koji su navedeni na posudi.
14. Nemojte uključivati uređaj naslonjen na zid ili ga stavljati ispod polica, stolova itd. Potrebno je najmanje 15 cm slobodnog prostora oko uređaja i 50 cm iznad njega.
15. Pre upotrebe postavite uređaj na čvrstu, ravnu i vodoravnu površinu.
16. Nemojte pomerati uređaj dok radi.
17. Isključite uređaj, izvucite utikač iz utičnice.
18. Nikada ne stavljajte kućište motora uređaja u mašinu za sudove.
19. Koristite samo originalni pribor i rezervne delove ili one koje preporučuje proizvođač.



OPASNOST

PROIZVOD

1. Pre priključivanja uređaja na napajanje, proverite da li napon naveden na uređaju odgovara naponu u vašem domu. Priključite uređaj na električnu utičnicu koja ima uzemljenje. Proizvođač se ne može smatrati odgovornim za nezgode uzrokovane neuzemljenjem sistema.
2. Uređaj smeju da koriste deca starija od 8 godina, osobe sa smanjenim fizičkim, čulnim, mentalnim sposobnostima ili osobe bez potrebnog znanja ili iskustva, pod uslovom da su pod nadzorom ili nakon što dobiju uputstva koja se odnose na bezbednu upotrebu uređaja i nakon što shvate opasnosti koje su s njim povezane. Deca se ne smeju igrati s uređajem. Čišćenje i održavanje koje treba da obavi korisnik ne smeju obavljati deca bez nadzora odraslih.
3. Deca se ne smeju igrati s uređajem.
4. Nemojte da koristite uređaj sa praznom posudom da biste izbegli oštećenje grejnih elemenata i pregrevanje uređaja.
5. Isključite uređaj iz utičnice kada se ne koristi.
6. Nemojte blokirati ventilacione rešetke rukama ili metalnim alatom jer mogu izazvati požar ili opasnost od strujnog udara.
7. Pre nego što uključite uređaj, proverite da li je prekidač za napajanje u položaju „0“ (isključeno) i da li je sva dodatna oprema pravilno postavljena.
8. Nepravilna upotreba proizvoda može dovesti do oštećenja ili povrede.
9. Da biste izbegli električni udar, nemojte kućište proizvoda potapati u vodu ni druge tečnosti.
10. Ne pokušavajte ni na koji način da dodirnete i/ili uklonite metlice ili kuke dok uređaj radi.
11. Nemojte da koristite uređaj kada nosite labavu odeću i duge rukave jer odeća može da se zakači za metlice i kuke.
12. Ovaj uređaj ne sadrži delove koji se mogu servisirati. Nemojte sami pokušavati da popravite uređaj ako je pao ili je oštećen na neki način. Održavanje treba da obavlja kvalifikovani servisni centar koristeći samo identične rezervne delove. Ovo će garantovati održavanje bezbednosti proizvoda.
13. Nemojte koristiti uređaj na visokoj temperaturi, vrlo vlažnom, mokrom okruženju ili u blizini zapaljivih materijala.
14. Nemojte da koristite metalne alatke za čišćenje uređaja. Delovi se mogu odvojiti od baze i dodirnuti električne delove, što može

predstavljati opasnost od strujnog udara.

15. Ne stavljajte papir, karton, plastiku i slično u uređaj.
16. Nemojte koristiti uređaj duže od 10 minuta neprekidno. Sačekajte 10 minuta pre nego što nastavite s drugim radnim ciklusom. Da biste izbegli pregrevanje, sačekajte da se uređaj potpuno ohladi.

KABL I UTIKAČ

1. Kabl za napajanje mora biti spojen na AC utičnicu (standardna kućna struja). Nemojte koristiti druge električne utičnice.
2. U slučaju nekompatibilnosti između utičnice i utikača na aparatu, kvalifikovani stručnjak mora da zameni utičnicu drugom odgovarajućeg tipa. Ne preporučuje se upotreba adaptera, višestrukih utičnica i/ili produžnih kablova. Ako je njihova upotreba nužna, koristite samo jednostavne ili višestruke adaptere i produžetke koji su u skladu s trenutnim bezbednosnim standardima, pazeći da ne prekoračite ograničenje snage označeno na adapteru i/ili produžetku.
3. Nemojte koristiti kabl za napajanje ako je oštećen.
4. Koristite samo kabl za napajanje unutar pakovanja.
5. Kako biste izbegli strujni udar, nemojte uranjati kabl za napajanje u vodu ili neku drugu tečnost.
6. Kabl za napajanje mora se koristiti na suvom i čistom mestu. Korišćenje u mokrim ili prljavim okruženjima može da dovede do opasnosti od požara ili strujnog udara.
7. Ne dirajte kabl za napajanje ili utikač mokrim rukama.
8. Nemojte dozvoliti da kabl visi ili padne sa radne površine.
9. Pazite da ne povučete kabl za napajanje ili pređete preko njega. Držite kabl dalje od izvora toplote, vrućih predmeta ili otvorenog plamena.
10. Tokom rada, utičnica mora biti lako dostupna ako uređaj mora da se isključi.
11. Isključite kabl za napajanje pre čišćenja i kada se uređaj ne koristi. Isključite uređaj, izvucite utikač iz utičnice. Nemojte povlačiti za kabl, već uzmite utikač u ruku.
12. Uvek prvo priključite utikač u uređaj, a zatim priključite kabl u utičnicu. Proverite da li je kabl potpuno rastegnut.
13. Kabl ne sme da bude uvrnut ili omotan oko uređaja.
14. Nemojte koristiti uređaj ako je kabl za napajanje oštećen. Ne pokušavajte sami da ga popravite. Obratite se servisu za

popravku/zamenu ako je proizvod pod garancijom ili korisničkoj podršci.

15. Nemojte koristiti produžne kablove, razdelnike ili uređaje za merenje vremena.

USKLAĐENOST PROIZVODA

Proizvođač Tognana Porcellane S.p.A. izjavljuje da je proizvod samostalni mikser s posudom mod. Iridea u skladu s Direktivom 2014/30/EU Evropskog parlamenta i saveta od 26. februara 2014. o usklađivanju zakona država članica koji se odnose na elektromagnetnu kompatibilnost.

Proizvođač Tognana Porcellane S.p.A. izjavljuje da je proizvod samostalni mikser s posudom mod. Iridea u skladu s Direktivom 2014/35/EU Evropskog parlamenta i saveta od 26. februara 2014. o usklađivanju zakona država članica koji se odnose na stavljanje na raspolaganje na tržištu električne opreme namenjene upotrebi unutar određenog ograničenja napona.

Proizvođač Tognana Porcellane S.p.A. izjavljuje da je proizvod samostalni mikser s posudom mod. Iridea u skladu s Direktivom 2009/125/EZ Evropskog parlamenta i saveta od 21. oktobra 2009, koja se odnosi na uspostavljanje okvira za razvoj specifikacija za eko-dizajn proizvoda povezanih s energijom.

Proizvođač Tognana Porcellane S.p.A. izjavljuje da je proizvod samostalni mikser s posudom mod. Iridea u skladu s Direktivom 2011/65/EU Evropskog parlamenta i saveta od 8. juna 2011. i naknadnom delegiranom direktivom Komisije 2015/863 o ograničenju upotrebe određenih opasnih materija u električnoj i elektronskoj opremi.

TEHNIČKI PODACI

- Snaga: 1400 W
- Kapacitet posude: 5,3 L
- Ulazni napon: 220-240 Vac ~ 50-60 Hz, 16 A
- Dimenzije: 35 x 24,5 x 31 cm
- Neto težina: 4180 g

DELOVI

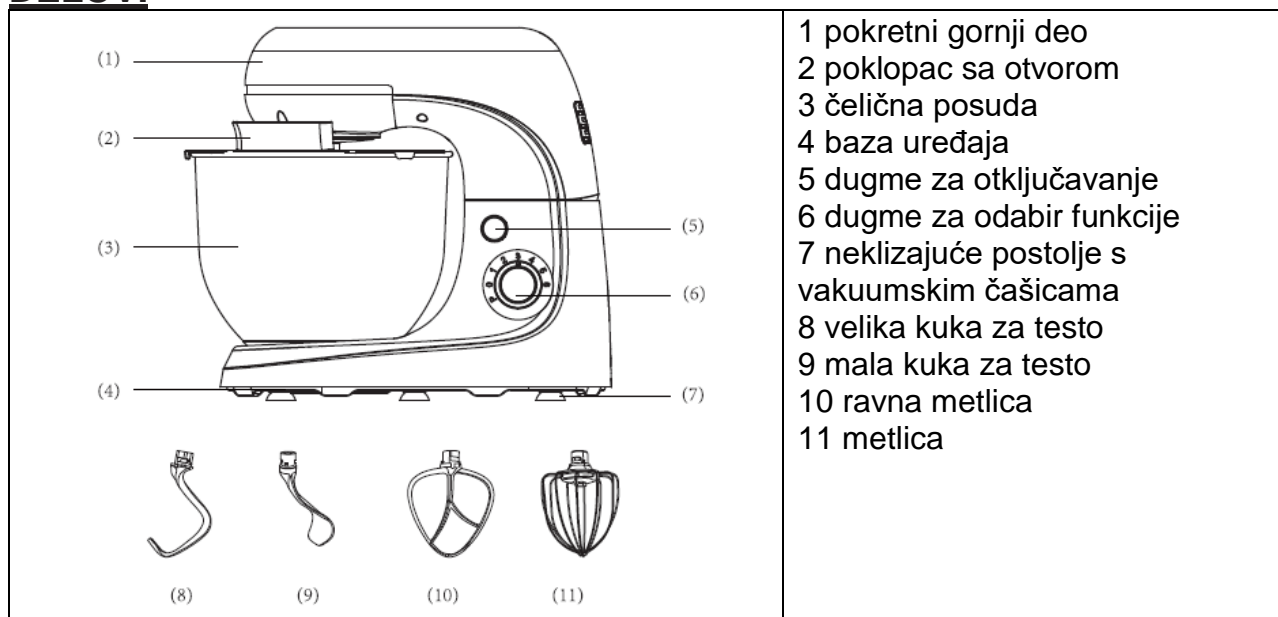





PRE PRVE UPOTREBE

- Izvadite različite komponente iz pakovanja, proverite da li su neoštećene i kompletne, pažljivo uklonite sve zaštite i nalepnice. Pakovanje sadrži:
 - Br. 1 motor uređaja
 - Br. 1 poklopac
 - Br. 1 posuda
 - Br. 1 velika kuka za testo
 - Br. 1 mala kuka za testo
 - Br. 1 ravna metlica
 - Br. 1 metlica
 - Br. 1 korisnički priručnik
- Proverite da li su svi delovi pravilno sastavljeni i na mestu pre upotrebe.
- Pre upotrebe uređaja, preporučuje se da operete sve uklonjive delove koji će doći u dodir s hranom, prateći uputstva u odeljku „ČIŠĆENJE I ODRŽAVANJE“.

Upotreba

Uređaj je predviđen za sledeće namene:

PRIBOR	Upotreba	Brzina
Velika kuka za testo (8) 	Testo na bazi brašna (pica, hleb, lisnato testo, prhko testo itd.).	Od 1 do 3
Mala kuka za testo (9) 	Ovaj treba koristiti zajedno sa velikom kukom za testo (8) da bi se povećala brzina rada i kvalitet testa.	Od 1 do 3
Ravna metlica (10) 	Kolači, keksi, kreme srednje teksture, čokoladno testo, testo itd.	Od 3 do 5
Metlica (11) 	Mučenje belanaca, tečnosti, omleta, majoneza, pavlake, sosova, pena, šlaga itd.	Od 3 do 6 Pulsiranje (P)

- Stavite uređaj na ravnu i stabilnu površinu.
- Proverite da li je neklizajuće postolje čvrsto pričvršćeno za površinu.
- Uverite se da je dugme za izbor podešeno na brzinu „0“.
- Pritisnite dugme za otključavanje, a zatim podignite pokretni deo uređaja.

VAŽNA NAPOMENA :

Nemojte podizati pokretni deo uređaja dok radi.

- Stavite posudu na postolje (3) i zaključajte je kao što je označeno strelicom.
- Umetnite željenu dodatnu opremu u odgovarajući otvor i proverite da li ste pravilno poravnali dodatnu opremu sa otvorom; umetnite je i okrenite u smeru suprotnom od smera kretanja kazaljke na satu da biste je popravili i obezbedili.

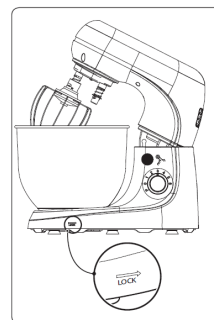

VAŽNA NAPOMENA :

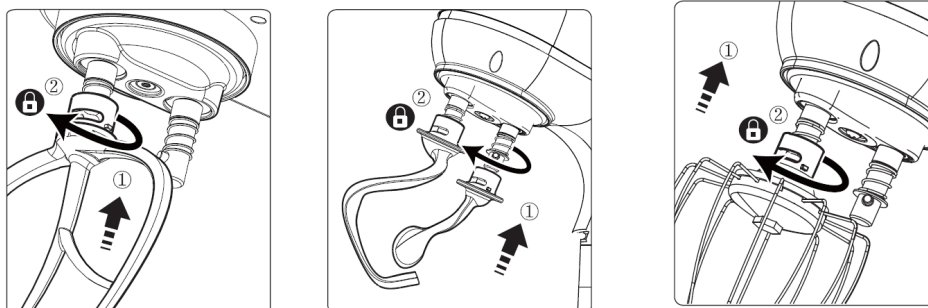

- Dodatna oprema može da se pričvrsti na oba otvora.
- Za testo mogu da se koriste samo kuke (8) i (9).



7. Pritisnite dugme za otključavanje (5), a zatim pritisnite pokretni deo prema dolje i čvrsto ga zaključajte.
8. Stavite poklopac na posudu (2).
9. Priključite uređaj na strujnu utičnicu.
10. Uključite uređaj pomoću kontrolnog dugmeta (6) da biste izabrali željenu brzinu.
11. Nakon upotrebe okrenite kontrolno dugme (6) na brzinu „0“.
12. Pritisnite dugme za otključavanje (5) i podignite pokretni deo, a zatim rastavite dodatnu opremu tako što ćete je pritisnuti nagore i okrenuti u smeru kretanja kazaljke na satu.

UPUTSTVA ZA UPOTREBU

Maksimalni kapacitet:

Pribor	Vrsta obrade	Maksimalna količina	Savet	Brzina
	Dizano testo	1,5 kg	Brašno i voda u razmeri 5:3	Pokrenite na brzini 1 tokom 10 sekundi, prebacite na brzinu 2 na 10 sekundi, pa nastavite maksimalnom brzinom 3 do najviše 3 minuta.
	Jaja	24 jaja (najmanje 2 jaja)		Belance tucite oko 5 minuta pri brzini od 4 do 6, u zavisnosti od veličine jaja, sve dok ne budu veoma čvrsti.
	Sveža pavlaka	250 ml		Brzine od 4 do 6, oko 5 minuta
	Pomešajte sastojke kao što su kokteli ili druge tečnosti	1,5 kg		Brzine od 1 do 6, oko 5 minuta.
	Pomešajte maltozu ili druge viskozne tečnosti	1,5 kg	Brašno i maltoza u odnosu 1,6:3,5	Pri brzini 6 ne duže od 3 minuta

VAŽNE NAPOMENE :

Sistem za zaštitu od preopterećenja

Motor je zaštićen od pregrevanja toplotnom zaštitom. Ako je uređaj preopterećen ili se neprekidno koristi predugo, motor može da se pregreje i zaustavi. Da biste ponovo pokrenuli uređaj, morate ga isključiti, isključiti utikač iz utičnice i ostaviti da se ohladi

najmanje 30 minuta. Kada se motor potpuno ohladi, uređaj može ponovo da se pokrene.

Bezbednosne mere

Motor se neće pokrenuti ako se podigne pokretni deo. Ako se pokretni deo podigne tokom normalnog rada, bezbednosni prekidač će se aktivirati i motor će se odmah isključiti. Pored toga, ako je uređaj povezan na utičnicu dok dugme za izbor (6) ne bude podešeno na „0“, bezbednosni sistem će sprečiti rad uređaja.

U oba slučaja, vratite pokretni deo u položaj za zaključavanje, podesite dugme za izbor (6) u položaj „0“, a zatim ponovo izaberite brzinu. Uređaj bi trebao da radi normalno.

KORISNI SAVETI I PREDLOZI

- Da biste izbegli prskanje, počnite najmanjom brzinom i postepeno je povećavajte.
- Nemojte dozvoliti da količina tečnosti ili sastojaka pređe maksimalni nivo posude.
- Uvek koristite čistu dodatnu opremu.
- Uvek koristite sveža jaja na sobnoj temperaturi.
- Hladna hrana kao što su maslac i jaja mora se staviti na sobnu temperaturu pre obrade.
- Pazite da ne mesite previše gusto testo (na primer, ako metlice za mučenje ne mogu slobodno da se okreću) kako ne biste oštetili motor miksera.
- Na vreme mešanja i rezultat mešanja utiče temperatura korišćene hrane.
- Razložite sastojke kao što su maslac ili margarin na manje komade da biste lakše procesirali.
- Polako dodajte sastojke u testo da se sve dobro izmeša.

ČIŠĆENJE I ODRŽAVANJE

Pre čišćenja proverite da li je dugme za izbor u položaju „0“, uvek isključite uređaj iz struje i ostavite ga da se potpuno ohladi.

Čišćenje

- Očistite kućište motora i bazu vlažnom krpom. Ako je veoma prljav, dodajte blagi deterdžent.
- Kuke, metlice i poklopac mogu da se peru toplom vodom i deterdžentom za pranje sudova.
- Posuda se može prati u mašini za sudove na temperaturi nižoj od 55 °C ili vrućom vodom i sredstvom za pranje posuđa. Preporučuje se ručno pranje kako bi karakteristike materijala ostale nepromenjene.



OPASNOST! Ne stavljajte motor i pribor uređaja u mašinu za pranje sudova ili ih natapajte u tečnosti.

VAŽNA NAPOMENA :

Nemojte koristiti hemijska sredstva za čišćenje, čeličnu vunu ili abrazivna sredstva za čišćenje.

Skladištenje

- Proverite da li su svi delovi čisti i suvi pre nego što ih odložite.
- Nikada nemojte odlagati uređaj dok je još mokar.
- Preporučuje se čuvanje uređaja na suvom i čistom mestu daleko od vlage i prašine.

REŠAVANJE PROBLEMA

PROBLEM	REŠENJE
Uređaj ne radi.	Proverite da li je utikač uređaja ispravno ubačen u utičnicu.
Na kraju obrade brašno nije dobro umešano u testo.	Isključite uređaj, izvadite testo iz posude i brzo ga umesite rukom da biste sve dobro iskombinovali. Nastavite da obrađujete testo kukama za testo još jedan minut.
Pavlaka nije dobro umućena.	Koristite svežu, hladnu pavlaku iz frižidera.
Problem nije rešen.	Obratite se servisnom centru ili korisničkoj podršci.

RECEPTI

❖ HLEB

	Sastojci 500 g brašna "00" 350 g vode 10 g svežeg pivskog kvasca 1 kašičica soli 1 kašičica šećera	potrebno vreme: Dva i po sata količina: 1 vekna
---	--	--

1. Usipajte vodu sobne temperature, šećer i razmravljeni pivski kvasac u posudu miksera i sve dobro izmiksajte.
2. Koristite ravnu metlicu na srednje niskoj brzini i pomalo dodajte brašno i so, ali pazite da je smesa dobro izmešana pre nego što dodate još.
3. Kada smesa počne da se zgušnjava, isključite uređaj i vratite ravnu metlicu zamenite kukom za testo. Mešajte dok se brašno i testo ne pomešaju i nastavite da mešate još nekoliko minuta dok ne dobijete ujednačeno i elastično testo koje je vlažno i lepljivo. Testo stavite na pobrašnjenu površinu, preklopite ga nekoliko puta i stavite na pleh obložen papirom za pečenje.
4. Pustite da se testo diže u hladnoj rerni sa upaljenim svetlom dok se ne udvostruči. Zatim ga vratite na pobrašnjenu površinu i ponovo preklopite. Pospite testo brašnom i ponovo ga preklopite. Oblikujte veknu.
5. Pustite da se testo diže još 20 minuta u zatvorenoj rerni. Oštrim nožem napravite plitke rezove na vrhu vekne i ostavite da se diže još 20 minuta.
6. Zagrejte rernu na 200°C sa uključenim ventilatorom. Stavite malu posudu sa vodom na dno rerne da navlažite testo.
7. Pecite veknu 30 minuta, a zatim uklonite posudu sa vodom i pecite još 5 minuta dok ne porumeni.
8. Izvadite i ostavite da se ohladi.

❖ MAJONEZ

	Sastojci 1 jaje 1 žumance sok od limuna, po ukusu 100 ml maslinovog ulja 100 ml suncokretovog ulja so i biber po ukusu	potrebno vreme: 10 minuta količina: 250 ml
---	---	---

1. Koristite sastojke sobne temperature. U posudi miksera umutite jaje, žumance i limunov sok i umutite metlicom na velikoj brzini, dok smesa ne postane penasta i homogena.
2. Zatim dodajte maslinovo i suncokretovo ulje u posudu.
3. Kada se smesa zgusne posoliti i pobiberiti i po potrebi još malo limunovog soka.

INFORMACIJE O ODLAGANJU

PROIZVOD



U skladu sa čl. 26. Zakonodavne uredbe br. 49 od 14. marta 2014. „Implementacija Direktive 2012/19/EU o otpadnoj električnoj i elektronskoj opremi (WEEE)“, simbol precrtane kante ukazuje da se ovaj uređaj ne sme smatrati komunalnim otpadom: Ako se uređaj ne odlaže kao odvojeni otpad, to može predstavljati potencijalnu opasnost po životnu sredinu i zdravlje ljudi. Ovaj proizvod se može vratiti distributeru nakon kupovine novog uređaja.

Nepravilno odlaganje uređaja predstavlja prevaru i podleže sankcijama od strane organa javne bezbednosti. Za više informacija možete se obratiti lokalnoj upravi nadležnoj za pitanja okoline.

PAKOVANJE

Za informacije kako ispravno baciti pakovanja koja štite ovaj proizvod i njegove delove i/ili pribor, pratite indikacije navedene na pakovanju.

USLOVI GARANCIJE

Kompanija Tognana Porcellane S.p.A. čestita vam na izboru i jamči da su njeni proizvodi plod najnovijih tehnologija i istraživanja.

Uređaj je pokriven konvencionalnom garancijom u trajanju od DVE GODINE od datuma kupovine od strane prvog korisnika. Ova garancija ne utiče na primenu važećih zakona koji se odnose na robu široke potrošnje (D.L. 6. septembra 2005. br. 206).

Za reklamaciju na osnovu garancije, potrošač mora da dostavi potvrdu ili fakturu koja potvrđuje kupovinu proizvoda.

Ako potrošač želi nešto da reklamira u smislu garancije, mora se obratiti prodavcu ili direktno kontaktirati Tognana Porcellane S.p.A. na e-mail adresu: support@tognana.com, ili broj telefona **+39 0422 – 6721**.

Komponente ili delovi za koje se utvrdi da su neispravni zbog utvrđenih proizvodnih uzroka biće besplatno popravljani ili zamenjeni od strane naše ovlašćene servisne mreže, tokom gore navedenog garantnog roka.

Troškove popravke, uključujući troškove rezervnih delova i troškove dostave za isporuku proizvoda ili komponente bez kvarova snosiće Tognana Porcellane S.p.A.

Tognana Porcellane S.p.A. takođe mora da snosi troškove dostave za povraćaj neispravnog proizvoda ili komponente, ako Tognana Porcellane S.p.A. ili servisni centar zahteva povraćaj neispravnog proizvoda ili komponente. Međutim, potrošač će morati da snosi troškove odgovarajuće ambalaže za povraćaj neispravnog proizvoda ili komponente.

Tognana Porcellane S.p.A. zadržava pravo potpune zamene uređaja, ako je popravka nemoguća ili preskupa, drugim jednakim (ili sličnim) uređajem tokom garantnog roka.

U tom slučaju, važenje garancije ostaje kao kod prve kupovine: popravke obavljene pod garancijom ne produžavaju garantni rok.

Ovaj uređaj se nikada neće smatrati neispravnim u materijalima ili proizvodnji ako ga je potrebno prilagoditi, promeniti ili prilagoditi kako bi bio u skladu s nacionalnim ili lokalnim bezbednosnim i/ili tehničkim standardima koji su na snazi u zemlji koja nije ona za koju je izvorno dizajniran i proizveden.

Ovaj uređaj je dizajniran i napravljen samo za kućnu upotrebu: svaka druga upotreba poništava garanciju.

Garancija ne pokriva:

- delove podložne habanju, niti one delove koji zahtevaju periodičnu zamenu i/ili održavanje;
- profesionalnu upotrebu proizvoda;
- kvarove ili bilo kakve nedostatke uzrokovane neispravnom instalacijom, konfiguracijom, ažuriranjem softvera / BIOS-a / firmvera koje nije izvršilo ovlašćeno osoblje Tognana Porcellane S.p.A.;
- popravke ili intervencije koje obavljaju osobe koje nisu ovlašćene od strane Tognana Porcellane S.p.A.;
- manipulaciju sastavnim komponentama ili, gde je primenjivo, softverom.

Dalji zahtevi, posebno zahtevi za naknadu, isključeni su, osim ako je odgovornost propisana zakonom.

Na kraju garantnog perioda ili za proizvode koji nisu obuhvaćeni garancijom, Tognana Porcellane S.p.A. ostaje na raspolaganju krajnjem kupcu za sva pitanja ili informacije. Dodatne informacije dostupne su i na našoj veb-stranici:

www.tognana.com

Tognana zadržava mogućnost svih potrebnih izmena za estetsko i kvalitativno poboljšanje proizvoda u svakom trenutku i bez prethodnog obaveštenja.



MADE IN CHINA

